

SOLUTIONS POUR FAÇADES

DESIGN GUIDE



Part of the ROCKWOOL Group

Donnez vie à vos idées les plus audacieuses.

Créer des espaces où les gens peuvent vivre, travailler, jouer ou apprendre est une mission formidable. Que vous soyez architecte ou promoteur, Rockpanel vous aide à relever le défi et à bâtir le monde de demain. Nos solutions pour façades au design créatif et aux propriétés innovantes vous permettent de réaliser vos projets en toute liberté, sécurité et de façon durable. Faites de vos visions d'avenir une réalité avec les panneaux Rockpanel.



Jeroen Ebus
Managing Director Rockpanel



Clins

Alliez jeu de lignes et tradition



Des clins modernes et polyvalents pour façades traditionnelles. Faciles à poser en assemblage classique à emboîtement.

Pages 48-51



Applications de base

Une pose simple et efficace



Des solutions pour façades et sous-faces de toitures fonctionnelles et faciles à entretenir. L'idéal pour valoriser et rénover une maison.

Pages 52-59



Façades au naturel

Jouez avec les surfaces et les designs naturels



Des façades dont le look naturel se fond harmonieusement dans le paysage. À l'unisson avec la nature et l'environnement.

Pages 60-69

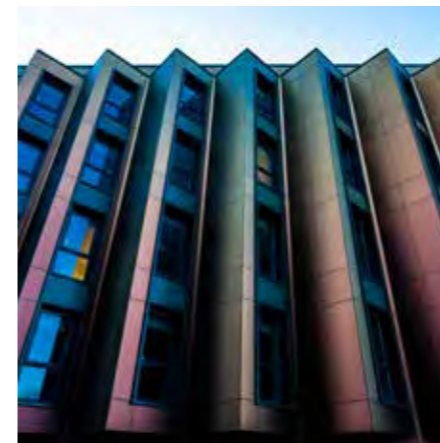

Façades design

Jouez avec les formes et les couleurs en toute liberté

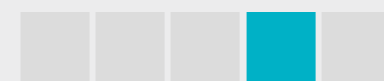

Des façades au design expressif pour des bâtiments fascinants. Transposez votre vision grâce aux couleurs, surfaces et formes de votre choix.

Pages 70-81

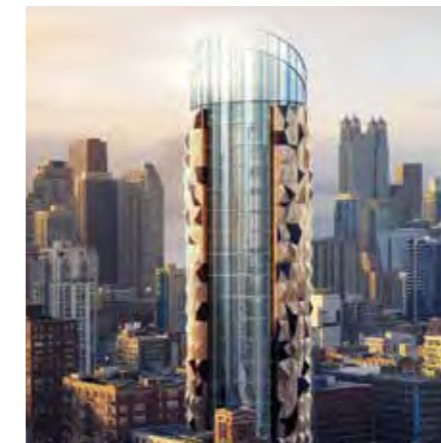

Façades Premium

Affirmez votre originalité



Un projet hors du commun exige une liberté de conception totale. Rockpanel Premium vous aide à repousser les limites.

Pages 82-87

Des solutions adaptés à chacun de vos besoins

La grande diversité des solutions pour façades requiert une structure claire pour répondre aux exigences des architectes.

Nos produits sont classés selon les critères de design et techniques déterminants pour votre projet. Choisissez entre plusieurs solutions et décidez vous-même quelle façade sera le visage idéal de votre bâtiment.

Sommaire

Présentation générale	2 - 3
Qui sommes-nous ?.....	4 - 13
Liberté de conception	14 - 29
Performances du matériau	30 - 43
Produits	44 - 87
Accessoires.....	88 - 91
Informations techniques.....	92 - 165
Guide de choix.....	166 - 167



**Qui sommes-
nous ?**



Release the
natural power
of stone to
enrich
modern living

Nous avons un objectif clair.

Nous voulons donner vie à la pierre sous toutes ses formes.

C'est une mission avec laquelle le Groupe ROCKWOOL va ouvrir un nouveau chapitre de son histoire.

Écrivons-le ensemble !

Nous formons une famille.

Le Groupe ROCKWOOL aspire à enrichir durablement la vie des gens. Notre assortiment de produits reflète la diversité des besoins du monde et vous aide à profiter des agréments de la vie moderne tout en réduisant votre empreinte carbone.



L'isolant thermique ROCKWOOL contribue à créer un cadre de vie sain pour l'homme et son environnement.



Les solutions Rockpanel pour façades vous donnent la liberté de concrétiser vos idées les plus audacieuses. Donc, si vous pouvez l'imaginer, vous pouvez le construire



Les solutions acoustiques Rockfon protègent non seulement des bruits intempestifs, mais confèrent aussi clarté et netteté à chaque mot et à chaque note.



Les fibres intelligentes Lapinus font du freinage un processus de grande précision, même dans les conditions les plus difficiles.



Synonymes d'agriculture durable, les produits Grodan vous aident à accroître vos rendements, à améliorer la qualité de votre production et à réduire vos risques opérationnels.



Qu'est-ce qu'une façade ventilée ?

Une façade ventilée est un système constructif qui ménage un espace – une lame d'air – entre l'isolation et le dos du bardage. Ouvert en haut et en pied de façade et associé aux joints ouverts du revêtement, cette lame d'air assure la ventilation naturelle de la façade.

Ce procédé peut être considéré comme un « imperméable », qui protège le bâtiment des intempéries, tout en garantissant un climat intérieur confortable.

Voilà pourquoi cette technique de construction des façades ventilées est souvent appelée « rainscreen cladding » (ou bardage rapporté).

Ventilation naturelle

Une façade ventilée protège le bâtiment des aléas climatiques et offre une ventilation naturelle. La plus grande partie de l'eau de pluie s'écoule sur la surface extérieure des panneaux de bardage. Les petites gouttes qui pénètrent dans la cavité ou l'eau de condensation s'écoulent. La vapeur s'échappe rapidement grâce au flux de ventilation à l'intérieur de la cavité.

Façade « autorespirante »

Aucun problème d'algues et d'humidité, et les champignons ne peuvent pas se développer parce que la façade est « autorespirante ». Une façade ventilée bien conçue et bien construite évite les effets négatifs de la condensation, car l'eau s'assèche ou s'écoule.

Climat intérieur confortable

Une façade ventilée contribue à créer un climat intérieur sain en limitant le rayonnement solaire direct sur le bâtiment. Grâce au flux d'air constant dans la cavité qui refroidit constamment la construction, les murs sont moins sujets à l'échauffement en été.

Effet isolant

Les façades ventilées assurent une excellente isolation et contribuent à l'efficacité énergétique ainsi qu'à la réduction des bruits extérieurs.

Coûts de construction réduits

Par rapport à un mur creux en briques, une façade ventilée est plus légère. Les coûts de construction s'en trouvent dès lors réduits.

Accès facile

Une façade ventilée permet d'accéder facilement à la façade et à la construction qui se trouve derrière. Il est également possible de dissimuler les tuyaux d'évacuation des eaux de pluie et d'autres éléments derrière les panneaux de bardage. C'est très utile lorsque des travaux d'entretien ou de rénovation sont nécessaires.

Façile à démonter

Tous les éléments d'une façade ventilée peuvent être individuellement démontés, ce qui facilite leur réutilisation ou leur recyclage. Les panneaux Rockpanel étant parfaitement recyclables et dotés de propriétés durables, ils constituent une solution de bardage extérieur pour façade ventilée idéale, dans un contexte de circularité.

Liberté de création

La large palette de couleurs et de modèles de bardage extérieur offre aux architectes une grande liberté de conception. Il est également facile de remplacer le bardage à tout moment, ce qui offre encore plus de souplesse sur le plan esthétique. Les bardages Rockpanel sont disponibles dans plus de 200 couleurs et modèles, sans oublier les personnalisations sur mesure.

La sécurité incendie

Le bardage extérieur Rockpanel se démarque aussi grâce à ses excellentes qualités de résistance au feu : il est disponible en Euroclasse A2-s1,d0. Son matériau de base, le basalte, peut résister à des températures extrêmement élevées.



Des façades en basalte naturel. Une protection fiable au design impressionnant.

Vous avez une idée bien précise de la forme de votre bâtiment et de sa fonction.

Avec Rockpanel, donnez-lui la façade qui lui sera assortie. Vous profiterez de 25 années d'expérience du marché.

Tout repose sur la matière première naturelle dont chacun de nos panneaux est fait : le basalte.

Cette roche volcanique, dont les réserves naturelles sont abondantes, constitue la base de nos panneaux en laine de roche comprimée. Ils sont recyclables quasiment à 100 % et un organisme indépendant leur a attribué officiellement une longévité attestée de 50 ans.

Cela fait des panneaux Rockpanel un matériau de construction unique, contribuant à la construction de bâtiments durables.

Nos panneaux étant en laine de roche, ils répondent, grâce à leur composition originale, aux strictes exigences de la sécurité incendie des bâtiments et assurent ainsi une protection optimale de leurs occupants et de l'environnement.

Une façade réalisée avec Rockpanel possède des propriétés renouvelables, est durable, légère, facile à installer et résistante aux éléments.



Chaque matériau de construction a son point fort.

Depuis qu'il bâtit des édifices, l'homme les habille pour les protéger, les isoler, allonger leur durée de vie.

Et aussi, naturellement, pour leur donner de la valeur et une esthétique unique.

Les matériaux traditionnels comme la pierre ou le bois ne possèdent souvent que l'une des qualités essentielles aux façades.

Le matériau idéal pour façades devrait les réunir toutes.

Découvrez Rockpanel.



Un matériau possède justement toutes les qualités: Rockpanel.

Liberté de création



- Plus de 200 couleurs et décors
- Flexibilité de dimensionnement
- Cintrage des panneaux
- Fraisage de motifs
- Joints minces

Atouts pour la mise en oeuvre



- Légèreté
- Mise en oeuvre avec des outils ordinaires
- Ne nécessite pas de traitement de bords
- Stabilité dimensionnelle

Durabilité



- Recyclable
- Matière première naturelle (basalte)
- Longévité confirmé de 50 ans selon ETA*
- Revêtement en phase aqueuse

* Rockpanel Natural (25 ans)

Longévité



- Stabilité des couleurs et résistance aux UV
- Insensible à l'humidité
- Faible dilatation thermique
- Entretien minime
- Non salissant

Sécurité incendie



- Composants quasi ininflammables
- Classe incendie A2-s1, d0 disponible pour tous les modèles
- Pas de gouttelettes incandescentes
- Sans additifs retardateurs de flamme

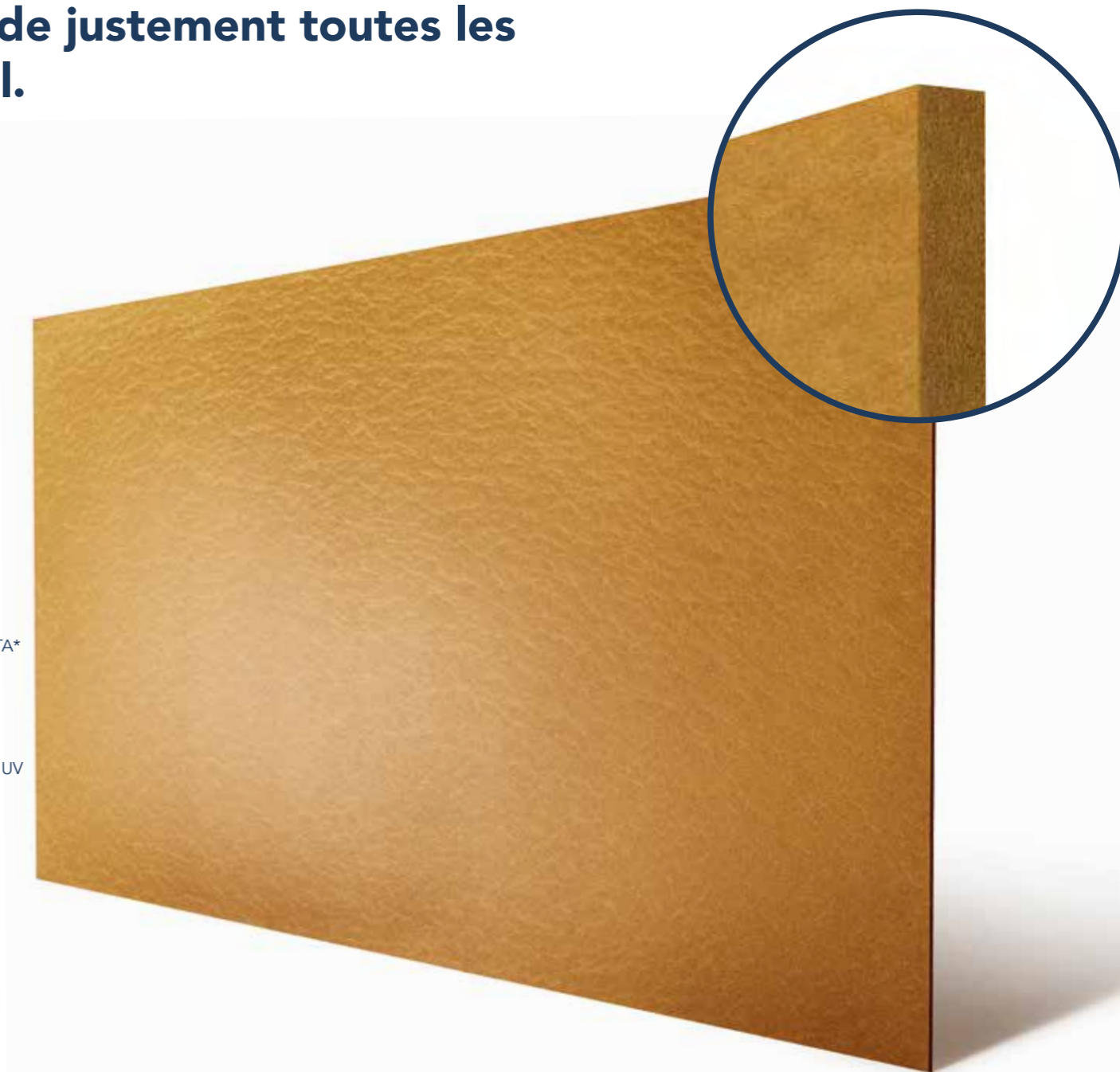

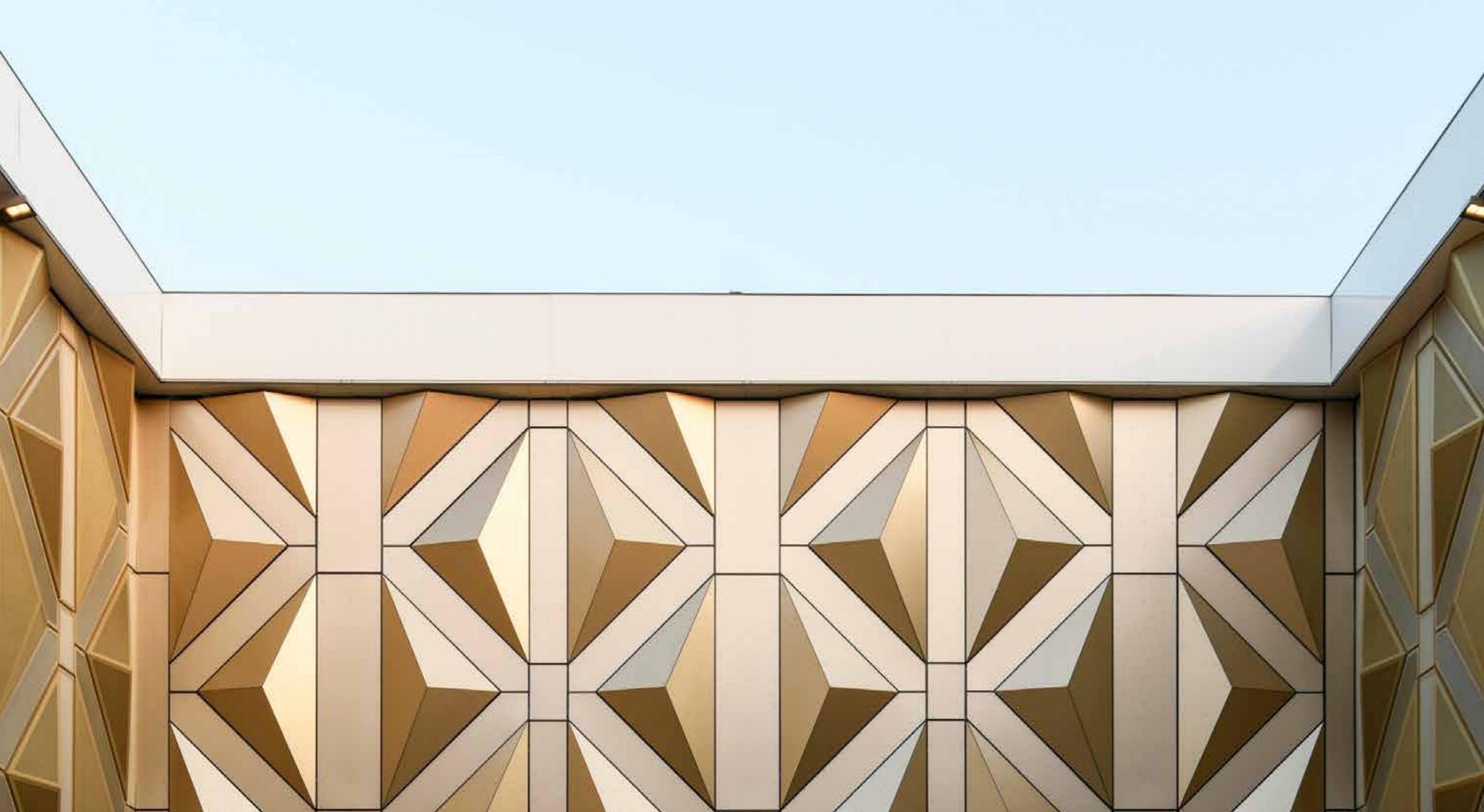

**Liberté de
conception**

Configurez vos façades.

Avec plus de 200 couleurs et décors

Jouez sur les teintes, la finition et la texture des surfaces pour donner à votre façade un cachet sans pareil.

Donnez libre cours à votre créativité grâce à plus de 200 couleurs et décors Rockpanel.

Ou optez pour votre propre teinte : vous avez le choix entre presque toutes les nuances RAL et NCS.

Rockpanel Lines²

Choisissez l'un de nos RAL ou le primaire prêt à peindre

Rockpanel Uni

Choisissez parmi notre sélection de RAL pour des applications simples et fonctionnelles

Rockpanel Ply

Panneau prêt à peindre dans la couleur de votre choix

Rockpanel Natural

Un design puriste qui prend une patine brun foncé sous l'action des éléments extérieurs de son environnement

Rockpanel Woods

Une grande variété de design bois d'aspect naturel

Rockpanel Stones

Une gamme à l'aspect minéral authentique

Rockpanel Colours

Choisissez votre couleur préférée parmi notre sélection de RAL & NCS

Rockpanel Metals

Métallisés au look industriel

Rockpanel Chameleon

Des conceptions irisées extravagantes changeant de couleur en fonction de l'orientation de la lumière

Rockpanel Premium

Personnalisez vos façades en combinant nos finitions à votre guise

Mat, satin ou brillant ?

À vous de choisir !

Choisissez la finition qui vous convient le mieux ou mélangez différents grades de brillance pour un effet encore plus grand.

Liberté de conception

Conception avec différents degrés de brillance

Jeux de lumière – Des finitions exceptionnelles

Lorsque vous réalisez votre projet, vous voulez que chaque détail soit parfait. C'est pourquoi nous vous proposons trois niveaux de brillance : mat, satin et brillant. Chaque niveau de réflexion possède un cachet qui lui est propre. Il ne vous reste qu'à jouer avec la lumière pour donner vie au plus parfait des tableaux. Rien ne vous empêche non plus de combiner différentes finitions pour conférer une dimension supplémentaire à votre projet.



mat



satin



brillant

Personnalisez vos façades en jouant sur les lignes.

Flexibilité et efficacité

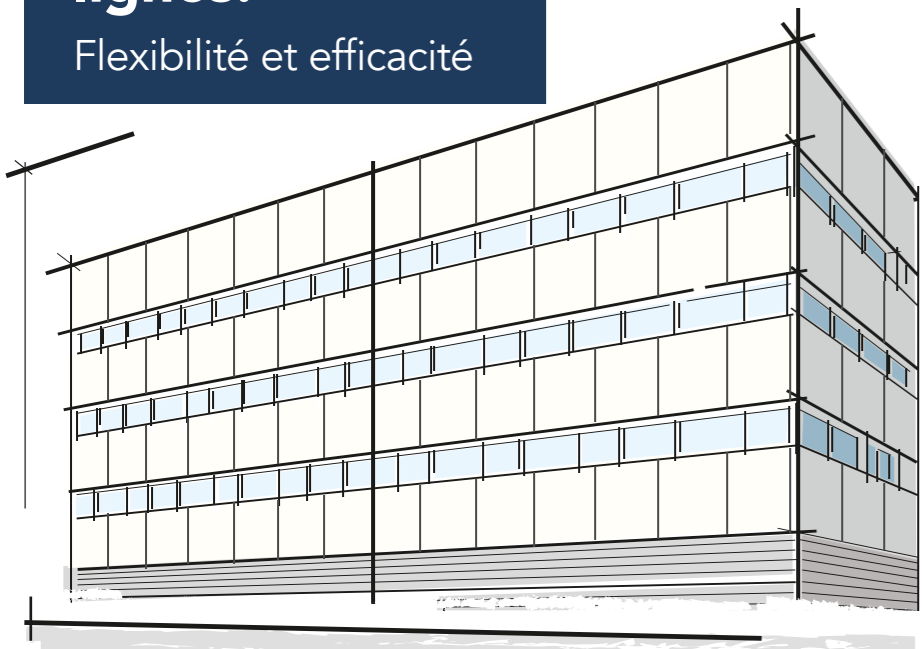

Tout commence par l'idée de votre projet

Outre la couleur et le matériau, c'est surtout l'agencement de sa façade qui donnera à votre bâtiment son caractère, façonnera ses abords et épousera sa fonction.

Avec Rockpanel, vous modulerez ces paramètres au gré de votre créativité tout en respectant votre budget.

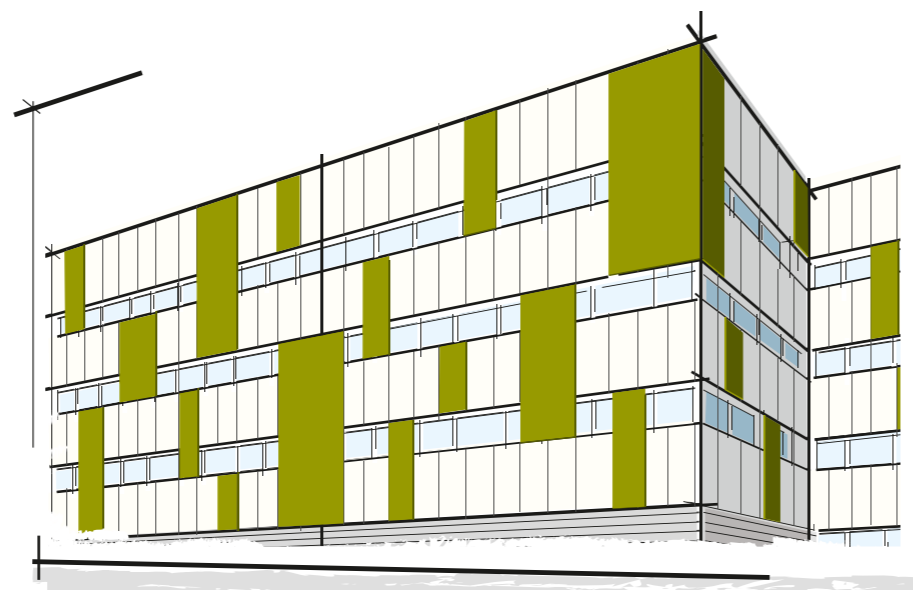

La polyvalence Rockpanel

Si un format donné de panneau convient à l'agencement de votre façade, nous le fabriquons sur mesure.

Grâce à notre procédé de production novateur, nous pouvons vous livrer une longueur personnalisée entre 1700 et 3050 mm en adéquation avec votre projet.

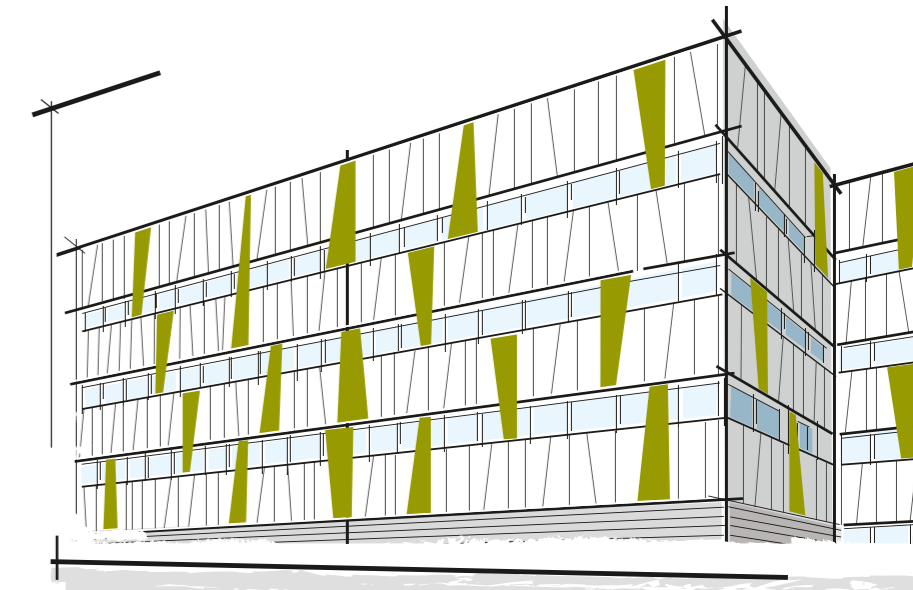
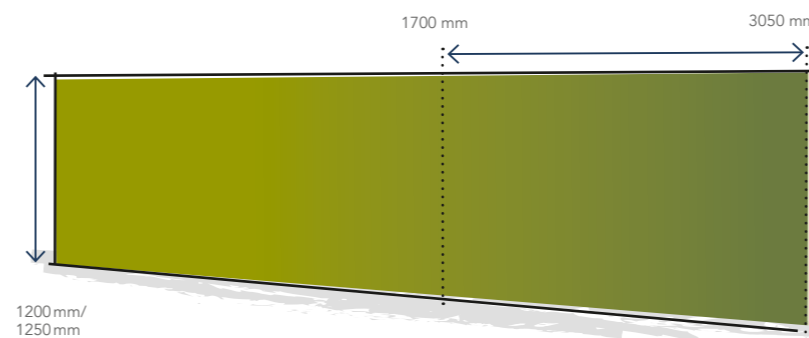
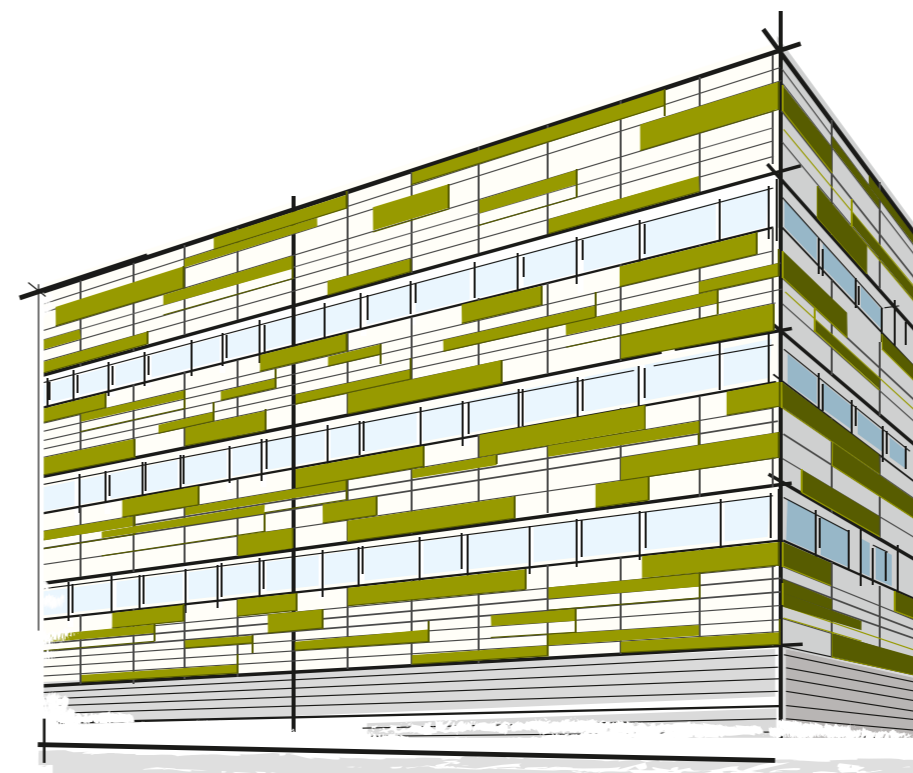

La façade est adaptée à l'esthétique et au budget

Les façades Rockpanel se montent facilement et rapidement. Grâce au format individualisé, le volume de chutes sera réduit et vos coûts seront ainsi maîtrisés.

Au final, vous avez exactement la bonne solution pour votre bâtiment. Parce qu'elle s'insère sans peine dans votre projet, votre calendrier et votre budget.

Épousez la nature. Sous toutes ses formes.

Galbes et courbures au naturel

Si la nature est pour vous le plus grand des architectes, votre choix en faveur de Rockpanel est un hommage à ce modèle.

Cintrez, façonnez, galbez les surfaces de vos façades. Jusqu'à ce que vous en ayez une vision claire.

Rockpanel suit votre créativité courbe après courbe.

Liberté de conception



Allongez le rayon de votre créativité

Allongez le rayon de votre créativité. Quelle que soit l'idée que vous ayez en tête pour votre bâtiment, elle prendra la forme voulue grâce aux panneaux Rockpanel.

Racontez l'évolution de votre projet architectural à même sa façade. Faites de votre immeuble le point de mire de tous les regards en l'habillant de lignes à la fluidité organique.

Cintrez, façonnez et galbez les panneaux Rockpanel pour leur donner la forme recherchée.

Rockpanel Durable vous procure des rayons de cintrage supérieurs à 2500 mm. Nos panneaux pour façades peuvent se cintrer à froid sur chantier, sans prétraitement pour prendre presque toutes les formes voulues.

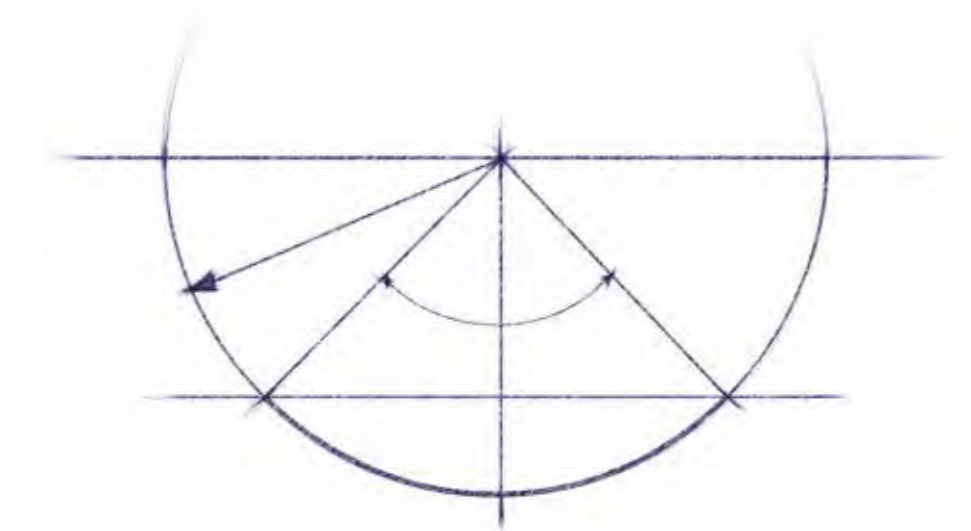

Jouez avec l'ombre et la lumière.

Gravures et perforations

Projetez la configuration de vos façades dans la troisième dimension. Exploitez judicieusement des effets visuels, jouez des interactions entre l'ombre et la lumière.

Pour obtenir un design séduisant, exprimer des messages concrets ou insérer un élément fonctionnel.

Liberté de conception



Transformez votre façade en manifeste.

Magnifiez l'enveloppe externe de votre bâtiment. Intégrez des logos de société et des slogans. Incorporez des motifs clairs et aux design libres à même votre façade.

Littéralement insérés dans la façade, le design de votre bâtiment et les messages gagneront en lisibilité.

Les desiderata et exigences propres au projet d'un client pourront être envisagés lors de l'élaboration de solutions de design personnalisées. Le fraisage ou les perforations ouvrent à l'architecte de nombreuses possibilités qu'il pourra tester individuellement en fonction de son projet. Nous vous offrons notre soutien pour traduire vos idées.

Ce mode de traitement est ce qui rend les panneaux Rockpanel tellement uniques et si faciles à mettre en oeuvre. Les perforations et la lumière incidente permettent de produire un intéressant jeu d'ombres et de lumières.

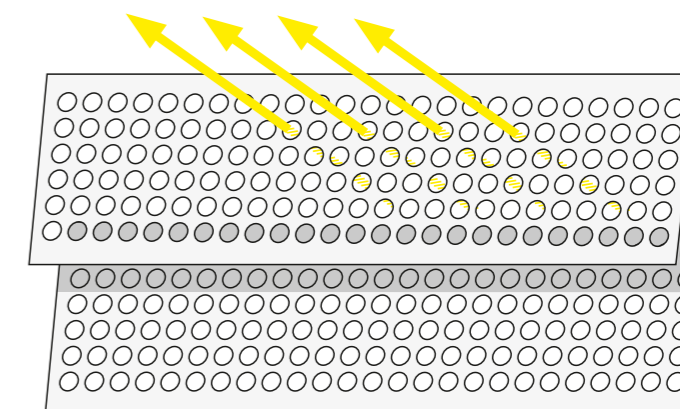

La lumière peut jaillir par les perforations. Et créer un effet optique attrayant dans l'obscurité.

L'élégance se voit dans les moindres recoins.

Angles et chants en appui du design

Pour transposer parfaitement votre idée dans les faits, n'oubliez pas les détails.

Vous conférerez une plus-value visuelle à votre projet avec un profilé d'angle soigneusement choisi ou une finition invisible.

Une façade élégante doit l'être dans ses moindres recoins.

Liberté de conception



Soulignez les angles et montrez les chants

Les joints et les angles rythment avec netteté l'agencement d'une façade et énoncent avec clarté le parti pris du design en faveur d'un matériau particulier.

Les chants des panneaux Rockpanel ne doivent pas être traités pour les protéger de l'humidité. Seuls des raisons esthétiques vous guideront dans le choix d'une solution d'angle qui donnera plus de profondeur à votre design et y apportera la dernière touche.

Vous gardez votre liberté de conception de votre façade jusque dans ses moindres recoins. Avec un profilé de la couleur des panneaux ou des chants peints dans une teinte assortie. Les profilés Rockpanel en aluminium de qualité existent dans presque toutes les nuances RAL/NCS pour s'adapter à votre design.

Selon le produit et la fixation, vous opterez pour des profilés de joint, d'angle ou de raccord épais de 8 ou 10 mm.

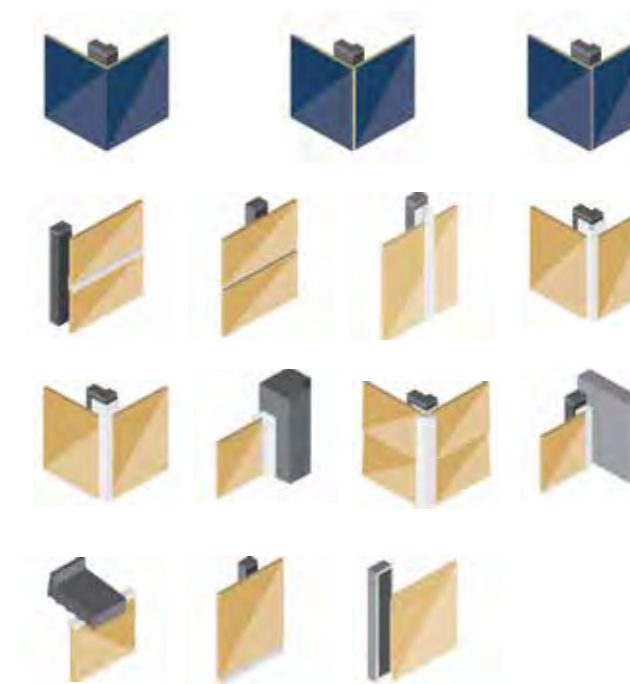

Fixez votre façade. Comme vous l'entendez.

Vis, rivets, clous, clips et collage

Caché, discret ou apparent : vous avez l'embaras du choix pour votre système de fixation.

La fixation des panneaux Rockpanel ne répond pas seulement à une exigence technique. C'est aussi un élément de design.

Liberté de conception

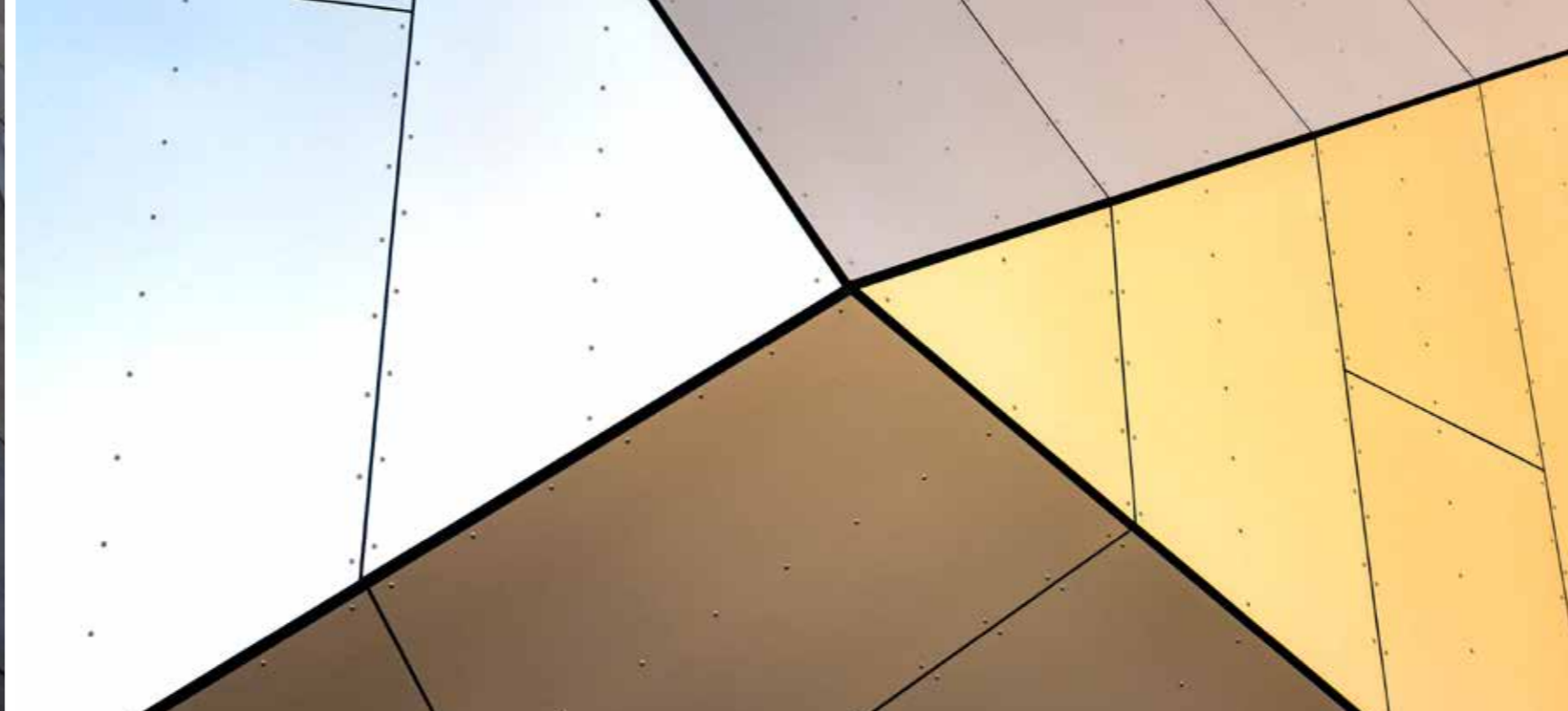

Configuration avec des variantes de fixation

Vis, rivets, clous, clips et colle. Vous avez l'embaras du choix.

Les panneaux Rockpanel peuvent être montés de diverses façons.

La fixation mécanique fait appel à des vis et à des rivets. Assortis aux coloris de la façade ou contrastant sciemment avec sa surface et sa teinte.

La fixation au moyen de clous à peine apparents est une variante plus discrète, moins voyante.

Le système de collage a été mis au point pour réaliser une fixation invisible, comme spécifié dans notre certification.

La fixation cachée peut également être réalisée par un système de pose mécanique avec les panneaux Rockpanel Premium 11 mm.

Montage apparent sur bois



Vis

Montage apparent sur métal



Rivets

Montage quasi invisible sur bois



Clous

Montage invisible

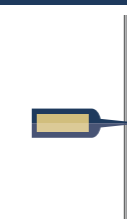

Système de collage

Bardages à clins



Vis

Fixation cachée



Fixation cachée



**Performances
du matériau**

Rockpanel habille les façades d'aujourd'hui adaptées à l'habitat de demain.

Créativité

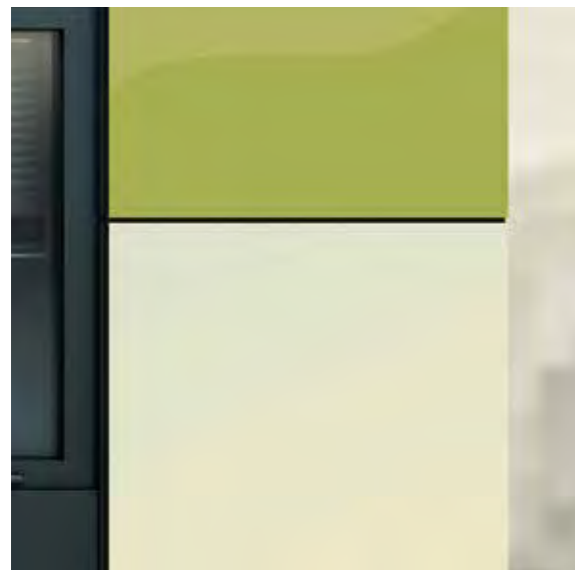

Une liberté de conception totale

La façade est véritablement la vitrine d'un bâtiment. C'est pourquoi vous devez pouvoir disposer d'une liberté de conception maximale. Combinez nos couleurs, décors et finitions comme vous l'entendez en associant par exemple les motifs de Rockpanel Woods ou Stones aux effets de Rockpanel Chameleon ou Metals.

Résistance



Robustesse et protection par tous les temps

Ensoleillement prolongé ou intense, neige, gel ou pluie continue : une façade de qualité doit résister durablement aux éléments autant sur le plan esthétique que mécanique. Offrez-lui une longévité optimale avec des matériaux à toute épreuve.

Responsabilité

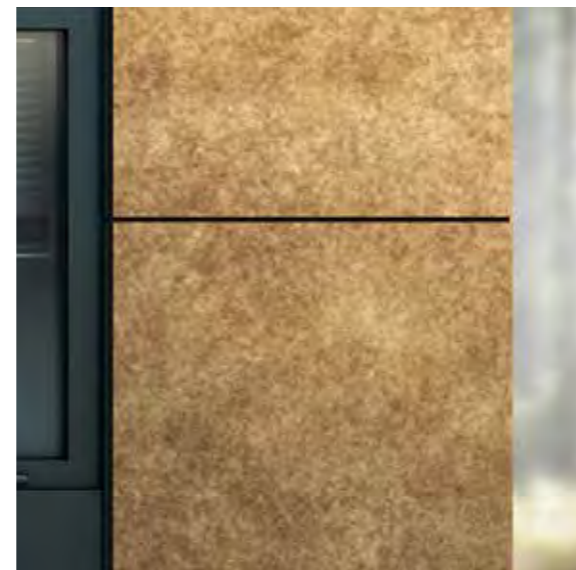

Durable par nature

Avec le changement climatique, les matériaux écologiques sont devenus incontournables pour construire durablement. Chez Rockpanel, la durabilité est une quête permanente. Le basalte, matériau de base de nos panneaux, est présent dans la nature de manière abondante et recyclable à presque 100%. Un choix responsable pour le présent mais aussi pour l'avenir.

Entretien



Entretien minimum

Pour qu'un bâtiment garde son aspect visuel intact pendant de longues années, il faut qu'il soit facile à entretenir. Outre leurs couleurs inaltérables, nos panneaux possèdent un haut pouvoir autonettoyant. La poussière qui se dépose sur la façade est automatiquement délogée par la pluie. La finition ProtectPlus leur procure également un anti-graffiti permanent.

Sécurité



Sécurité incendie fiable

Protéger un bâtiment contre les incendies sans compromettre son esthétique est souvent un défi technique. L'utilisation de matériaux ignifuges est la solution. Les panneaux Rockpanel Premium répondent aux normes Euroclass A2 – un choix responsable pour les immeubles de grande hauteur et à haut risque. La sécurité sans aucun compromis.

Installation facile



Un produit facile à installer

D'une grande flexibilité, les panneaux Rockpanel offrent un rendement optimal et très peu de chutes. Solides, flexibles et légers, ils s'installent facilement à l'aide d'outils standard tels que scies manuelles, circulaires et foreuses.

Comme nous, construisez durable

Tous les produits Rockpanel ont des propriétés durables, par nature.

Comme les autres produits ROCKWOOL, ils sont fabriqués en basalte, une matière première abondante et recyclable.

Chez Rockpanel, nous veillons aussi sans cesse à promouvoir un environnement sain et une gestion durable des ressources à chaque étape du cycle de vie de nos produits.

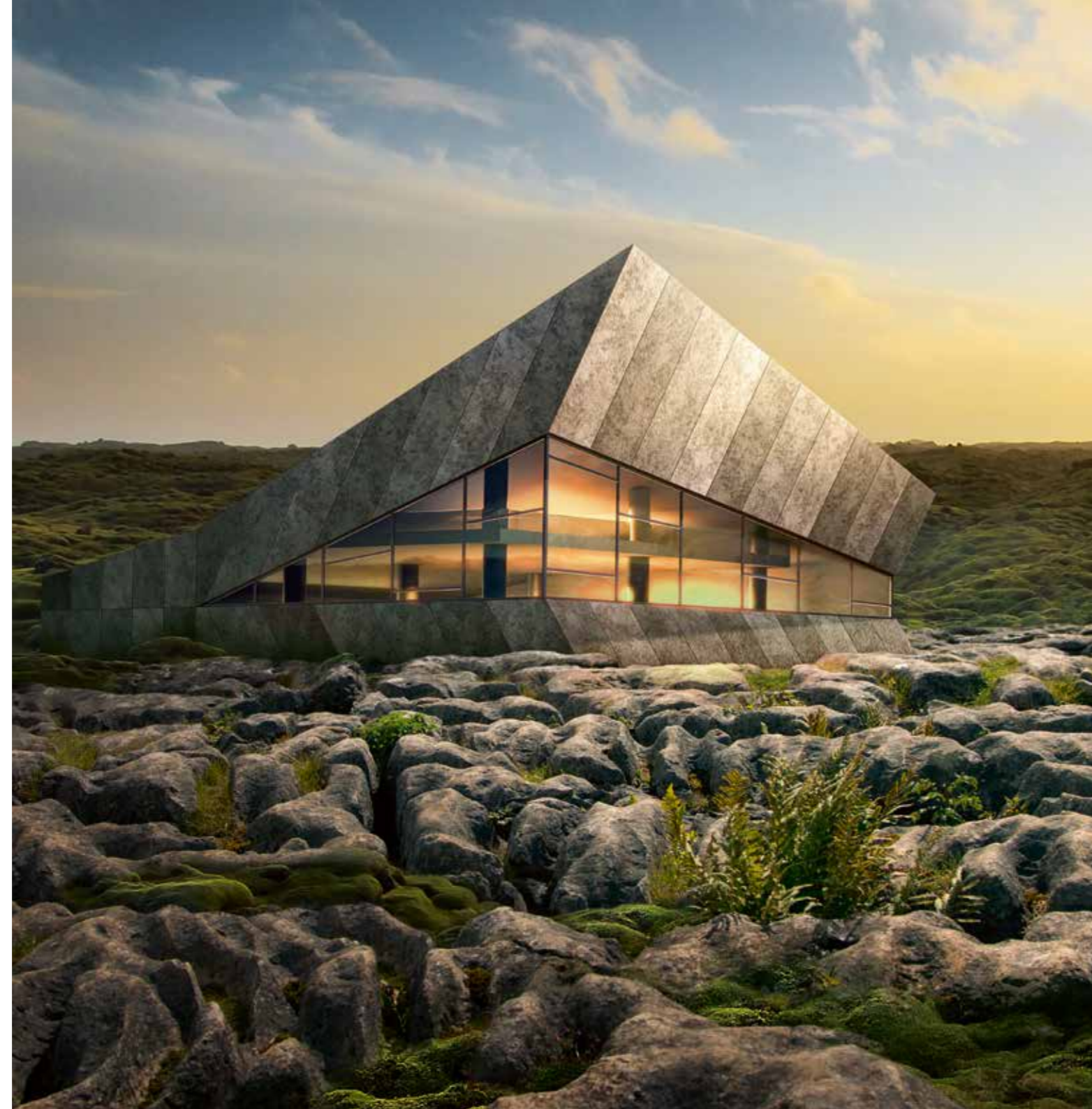

Contribue à la durabilité de A à Z

La durabilité est pour nous une quête permanente. Nous voulons contribuer à l'émergence d'un monde meilleur et préserver la nature pour les générations à venir. Comment ?

Par un procédé de fabrication performant qui démarre avec le basalte, le matériau qui constitue tous nos panneaux pour façades. Cette roche volcanique est une ressource à la fois naturelle et durable puisque les volcans en produisent chaque année une quantité 38000 fois supérieure à celle nécessaire à notre activité.

Notre procédé de fabrication original ultraperformant nous permet de produire plus de 400 m² de panneaux à partir d'un seul m³ de basalte. En outre, nos usines et bureaux fonctionnent à l'électricité entièrement verte.

Et nos déchets de production sont réutilisés dans leur intégralité et jusqu'à 50% de nos matières premières proviennent de matériaux recyclés.

Certifications

Les panneaux pour façades Rockpanel ont fait l'objet d'une Déclaration de produit écologique (EPD conforme à la norme EN15804) avec certification externe délivrée par IBU qui atteste de leur haute performance écologique.

L'ensemble de la production Rockpanel est certifiée ISO 14001 et tous les panneaux pour façades affichent une longévité certifiée ETA de 50 ans.

Rockcycle®

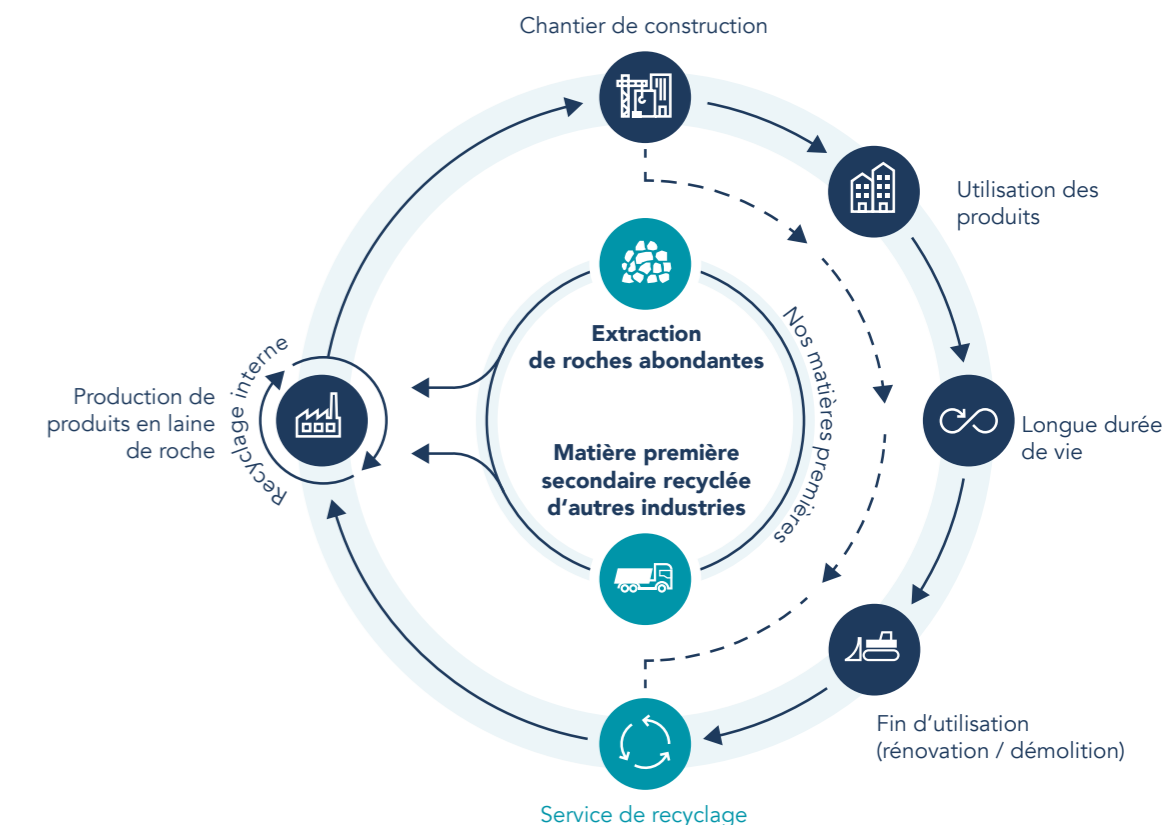

Matériel source

- Basalte: un approvisionnement naturel et abondant
- Utiliser des sources de matériaux situées à proximité du site de production
- Jusqu'à 50% de contenu recyclé

Processus de production

- Les déchets de production sont entièrement recyclés
- Plus de 400 m² de panneaux de façade peuvent être produits à partir de 1m³ de basalte
- Systèmes de revêtement à base d'eau
- Usines de recyclage
- Certifié ISO 14001
- Utilisation des énergies renouvelables

Assemblage et utilisation

- Sécurisée et facile à utiliser
- Faible entretien
- Haut niveau de sécurité incendie
- Résistant à l'humidité et à la température
- Durée de vie confirmée de 50 ans

Recyclage

- Quasiment 100 % recyclable
- Pas de perte de qualité



Rockcycle disponible en Belgique

La sécurité passe avant tout. Aucun compromis. Construire de façon responsable.

Chez Rockpanel, nous pensons que chacun mérite de vivre dans un environnement sûr. Peu importe où vous vivez, travaillez, jouez ou apprenez : la sécurité passe avant tout. Quand il s'agit de protéger la vie des personnes, on n'est jamais trop sûr. Il est donc essentiel de faire les bons choix. Pour assurer la sécurité incendie dans les immeubles de grande hauteur et les immeubles à haut risque, nous devons tous travailler ensemble. Chacun d'entre nous doit prendre ses responsabilités et jouer son rôle. Cela fait partie de notre mission d'utiliser le pouvoir de la pierre pour améliorer la sécurité des gens, mais nous ne pouvons le faire seuls. Nous vous demandons par conséquent de construire de manière responsable et de faire les bons choix.

En matière de sécurité incendie dans les matériaux de construction, il n'existe actuellement pas d'informations claires et sans équivoque. Nous estimons qu'il est de notre devoir de vous fournir toutes les informations dont vous avez besoin. Des faits clairs et simples, afin que vous puissiez prendre des décisions que vous soutenez de tout votre cœur.

Pas de soucis, pas de si, pas de doutes. Nous construisons l'avenir ensemble. Faisons-le de la bonne façon. À l'épreuve du feu et du temps.



Donnez libre cours à votre créativité. En y intégrant la sécurité incendie.

Parfaite tenue au feu

Refusez tout compromis entre design et protection incendie quand vous passez de l'idée à sa réalisation. Les panneaux Rockpanel sont par nature robustes, faits pour durer et à l'épreuve des intempéries. Comme ils sont fabriqués en laine de roche, ils supportent des températures particulièrement élevées.

Après des tests poussés de leur réaction au feu, nos panneaux ont été classés au minimum comme matériau de construction difficilement inflammable selon les normes applicables de sécurité incendie. Lors d'un sinistre, les panneaux Rockpanel ne contribuent pas à sa propagation parce qu'aucun élément combustible, solide ou liquide, ne peut s'en détacher.

La sécurité incendie

Le classement Euroclasses de tous les panneaux Rockpanel est basé sur des tests réalisés avec un isolant en laine minérale non combustible. Pour le champs d'application couvert par ce classement consultez la Déclaration des Performances relative au produit concerné. Pour les bâtiments de grande hauteur et les bâtiments à risque Rockpanel recommande l'utilisation de parements et d'isolants non combustibles (Euroclasse A1-A2).

Complètement incombustible

Pour tous les immeubles de grande hauteur et à haut risque, nous recommandons l'utilisation de panneaux de façade et d'isolation incombustibles avec une classification minimale de A2-s1, d0 selon EN 13501-1. Avec Rockpanel A2, vous doterez chaque bâtiment d'un style propre sans en faire une proie facile pour les flammes.

Associés à des isolants incombustibles comme la laine de roche ROCKWOOL, les panneaux Rockpanel A2 garantiront la conformité de votre bâtiment avec toutes les réglementations nationales sur la construction.

Posée sur une ossature aluminium ou acier, cette combinaison satisfait aux exigences de l'euroclasse sur les matériaux de construction et a donc été classé comme incombustible selon les codes nationaux de construction.

Stratifié haute pression FR (marque n° 1)	216
Stratifié haute pression FR (marque n° 2)	200
Composite alu FR (marque n° 1) (4 mm)	68.9
Rockpanel Durable (8 mm)	39.5
Rockpanel A2 (9 mm)	31.8
Fibrociment (marque n° 1)	23.03
Composite alu A2 (marque n° 2) (4 mm)	17
Fibrociment (marque n° 2)	12.75
Type du panneau	PCS (MJ/m ²)

Avec ses basses valeurs de PCS, Rockpanel ne dégage qu'une très faible chaleur de combustion. Une référence en soi.

* Produits du graphique : 8 mm d'épaisseur, sauf mention contraire.
FR : retardateur de flamme

Défiez les éléments. De la plus belle des façons.

Une façade ventilée protégera l'isolation extérieure ainsi que l'intérieur de votre bâtiment du soleil, des précipitations et de l'humidité.

Les panneaux Rockpanel eux-mêmes sont également armés pour affronter toutes les conditions climatiques.

Leurs surfaces résistent durablement au soleil, au vent et à la pluie. La fraîcheur et l'éclat des couleurs sont préservés pendant des décennies. De surcroît, les panneaux Rockpanel sont faciles à entretenir.

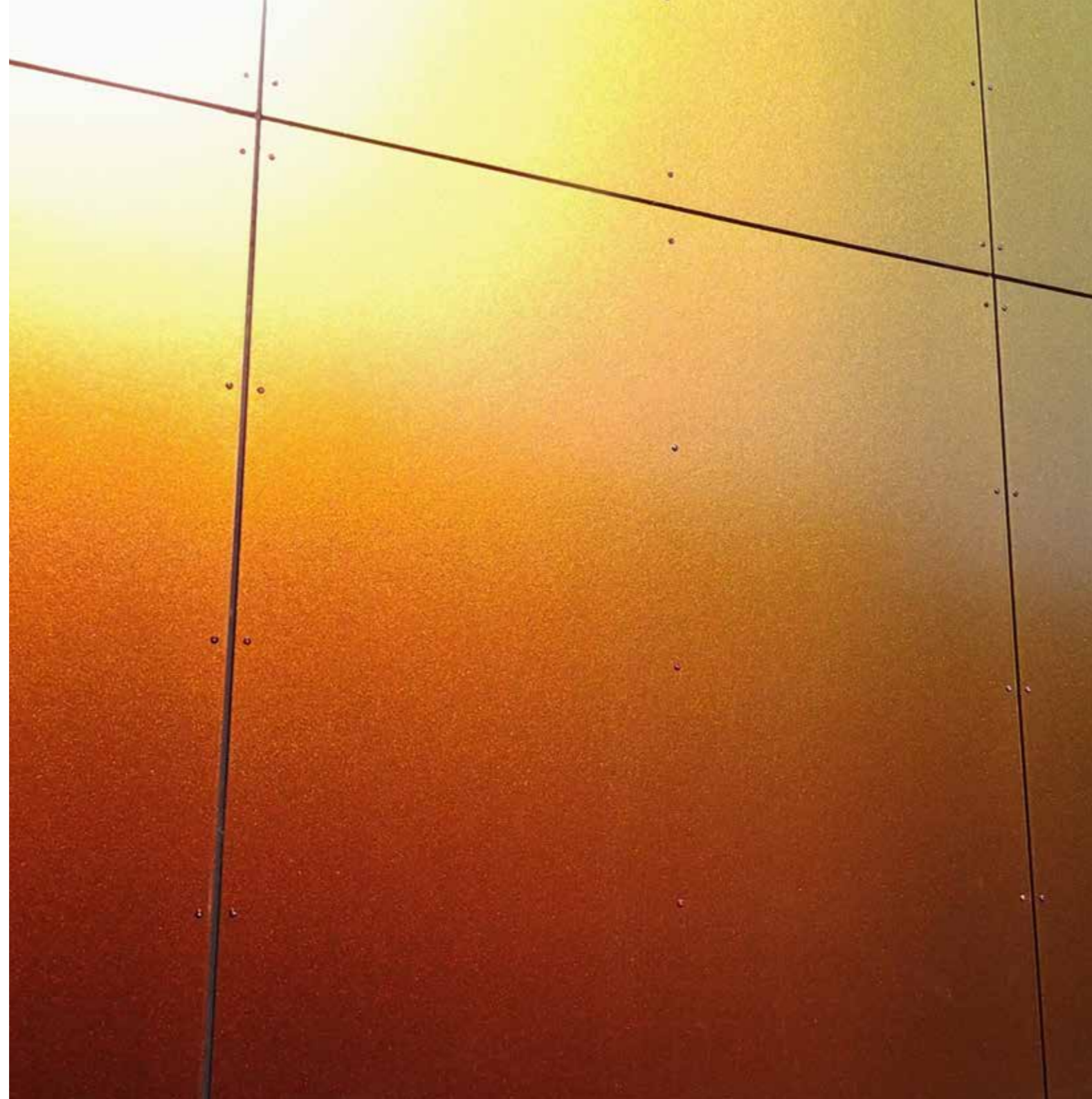

Protection fiable à long terme. Facilité d'entretien.

Naturellement facile à entretenir

À l'exception des modèles Rockpanel Natural et Rockpanel Ply, tous nos panneaux sont revêtus de série d'une couche de peinture en phase acqueuse.

Cette couche les protège des effets du rayonnement UV et en préserve les teintes des années durant. Nous avons rendu nos façades si faciles à entretenir qu'il suffit de les nettoyer à l'eau une fois par an.

Protection renforcée avec ProtectPlus

Avec ProtectPlus, votre façade est encore mieux protégée. Cette finition transparente renforce la résistance aux UV et accentue le pouvoir autonettoyant des panneaux. La plupart des saletés qui se déposent sur la façade s'éliminent avec la pluie. Même les graffiti s'effacent sans difficulté !

La finition ProtectPlus est de série sur tous les produits Rockpanel Premium, Woods, Stones, Chameleon et Metals (sauf Aluminium White et Aluminium Grey) et disponible en option sur les produits Rockpanel Colours.

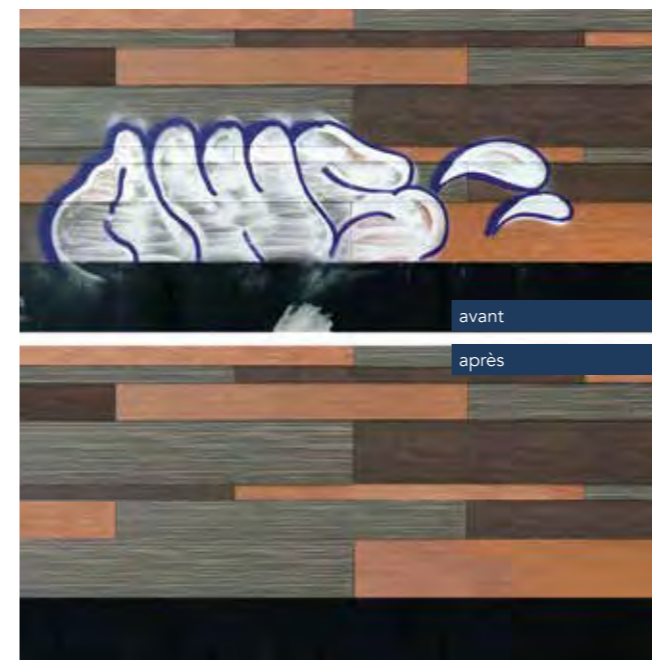

Garantie

Les gammes Rockpanel Lines², Uni, Structures, Colours, Woods, Stones, Metals et Chameleon bénéficient d'une garantie de 10 ans.

Les produits Rockpanel Premium sont garantis 15 ans. La manipulation des produits Rockpanel doit se faire conformément à nos prescriptions en matière de stockage, d'installation et de nettoyage en milieu atmosphérique normal.

L'activation de la garantie est conditionnée à l'enregistrement préalable de votre projet. Pour de plus amples informations, veuillez demander un modèle de notre certificat de garantie auprès de nos services.

Créez en toute liberté. Sans vous soucier des facteurs climatiques.

Créez des façades harmonieuses grâce à une largeur de joint minimale.

Les façades Rockpanel sont insensibles aux variations de température, à l'humidité ou à la pluie.

Grâce à leur matériau de base, le basalte, nos panneaux conservent leurs dimensions et leurs propriétés en toutes circonstances.



Stabilité dimensionnelle inégalée. Insensible à l'humidité.

Joint horizontal et vertical

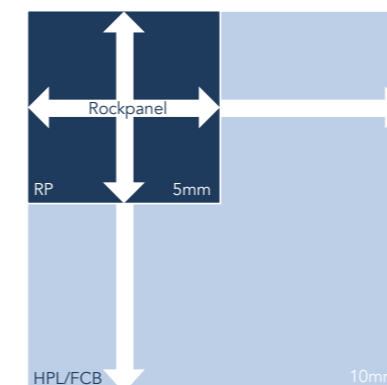

Grande stabilité dimensionnelle

A l'instar du basalte dont ils sont composés, les panneaux Rockpanel se dilatent à peine. Dès lors, les fortes variations de température ou d'humidité de l'air n'en modifient presque pas la longueur, ni la largeur.

Le coefficient de dilatation de nos panneaux étant même inférieur à celui du béton, les façades qui en sont revêtues ne sont exposées qu'à des tensions faibles, voire nulles.

Vous pouvez réaliser des joints étroits de 5-8 mm et, dans certaines applications, un montage sans joints est même possible. Vous obtenez une façade plane et vous pouvez aussi réaliser sans crainte des projets originaux aux formes arrondies.

Coefficient de dilatation linéaire

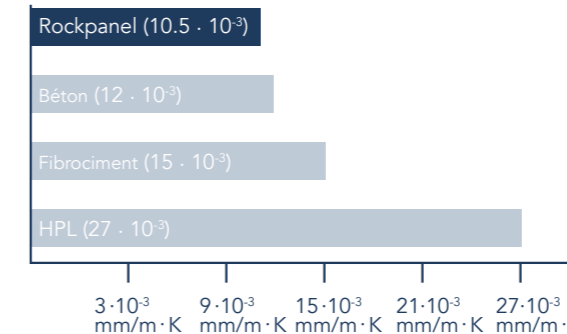

Insensible à l'humidité

Avec les panneaux Rockpanel, les effets de l'humidité ne sont plus un souci. Il n'est pas nécessaire de traiter les chants pour les protéger de l'humidité.

L'éventuelle vapeur d'eau absorbée sera restituée à l'environnement sans altérer les propriétés mécaniques du matériau ou son aspect visuel.

Procédez au montage. En toute simplicité.

La mise en œuvre rapide, efficace et sécurisée des matériaux de construction est un argument de poids lors de l'habillage des façades.

Les panneaux Rockpanel possèdent la longévité de la pierre et sont aussi simples à travailler que le bois.

Ils sont vraiment légers. Et ils se prêtent à une mise en œuvre rapide et souple avec des outils ordinaires.

Vous gagnez ainsi du temps au montage et vos projets n'en sont que plus économiques. Sans compromis sur le design, la forme et la fonctionnalité.



Façonnage simple. Et montage rapide.

Façonnage avec des outils ordinaires

Bien que solides comme la pierre, les panneaux Rockpanel peuvent être travaillés sans difficulté. Le découpage, y compris de formes et de formats peu courants, peut se faire directement sur place et bien plus vite qu'avec d'autres panneaux de façades. Vous gagnez du temps et de l'argent au montage.

Des outils ordinaires de bonne qualité comme des scies à main, circulaires ou sauteuses feront l'affaire.

La légèreté pour atout

Le montage des panneaux Rockpanel pour façades est simple comme bonjour car ils sont significativement plus légers que les panneaux ordinaires.

Un panneau Rockpanel standard d'une épaisseur de 8 mm ne pèse que 8,4 kg/m², ce qui procure d'énormes avantages sur le plan de la manutention sur chantier, du façonnage sur place et de la pose sur le bâtiment.

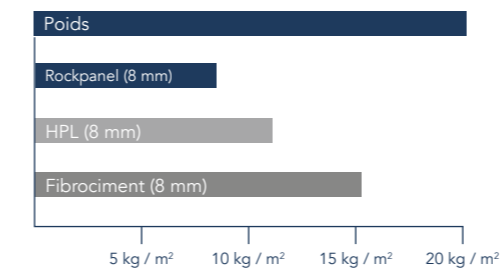
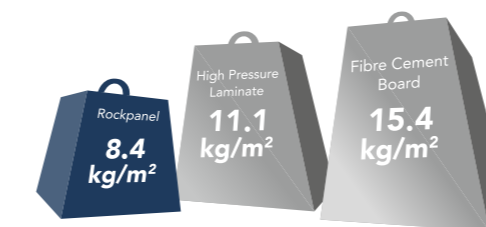

Des parachèvements impeccables

Avec les panneaux Rockpanel, la mise en œuvre de chaque design et de chaque solution est simple et rapide.

Vous pouvez les visser, les riveter, les clouer, voire les coller rapidement et sans difficulté. Il suffit de les scier à la bonne longueur sur place et de les fixer.





Produits



Créez, nous nous adaptions à vos besoins !

Tout projet repose sur une idée ou une thématique. Les matériaux doivent répondre à vos besoins d'architecture et non limiter votre champ d'action.

Nos solutions pour façades vous aident à donner vie à vos idées, qu'elles soient axées sur la fonctionnalité, la nature ou le design d'exception.

Notre objectif premier est de vous aider à concrétiser votre projet. Vous trouverez facilement parmi nos cinq segments l'habillage qui correspond le mieux à votre vision architecturale.



Clins

Alliez jeu de lignes et tradition

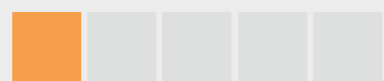

Des clins modernes et polyvalents pour façades traditionnelles. Faciles à poser en assemblage classique à emboîtement.



Applications de base

Une pose simple et efficace

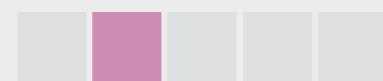

Des solutions pour façades et sous-faces de toitures fonctionnelles et faciles à entretenir. L'idéal pour valoriser et rénover une maison.



Façades au naturel

Jouez avec les surfaces et les designs naturels



Des façades dont le look naturel se fond harmonieusement dans le paysage. À l'unisson avec la nature et l'environnement.



Façades design

Jouez avec les formes et les couleurs en toute liberté



Des façades au design expressif pour des bâtiments fascinants. Transposez votre vision dans les couleurs, surfaces et formes de votre choix.

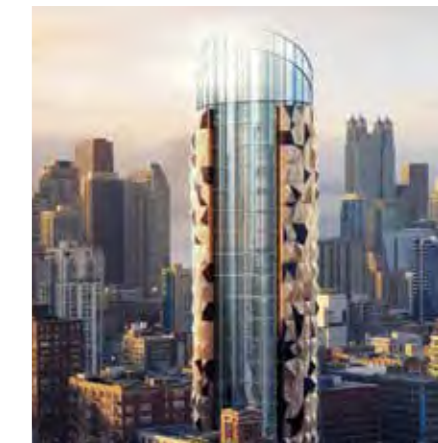

Façades Premium

Affirmez votre originalité



Un projet hors du commun exige une liberté de conception totale. Rockpanel Premium vous aide à repousser les limites.

Clins

Alliez jeu de lignes et tradition

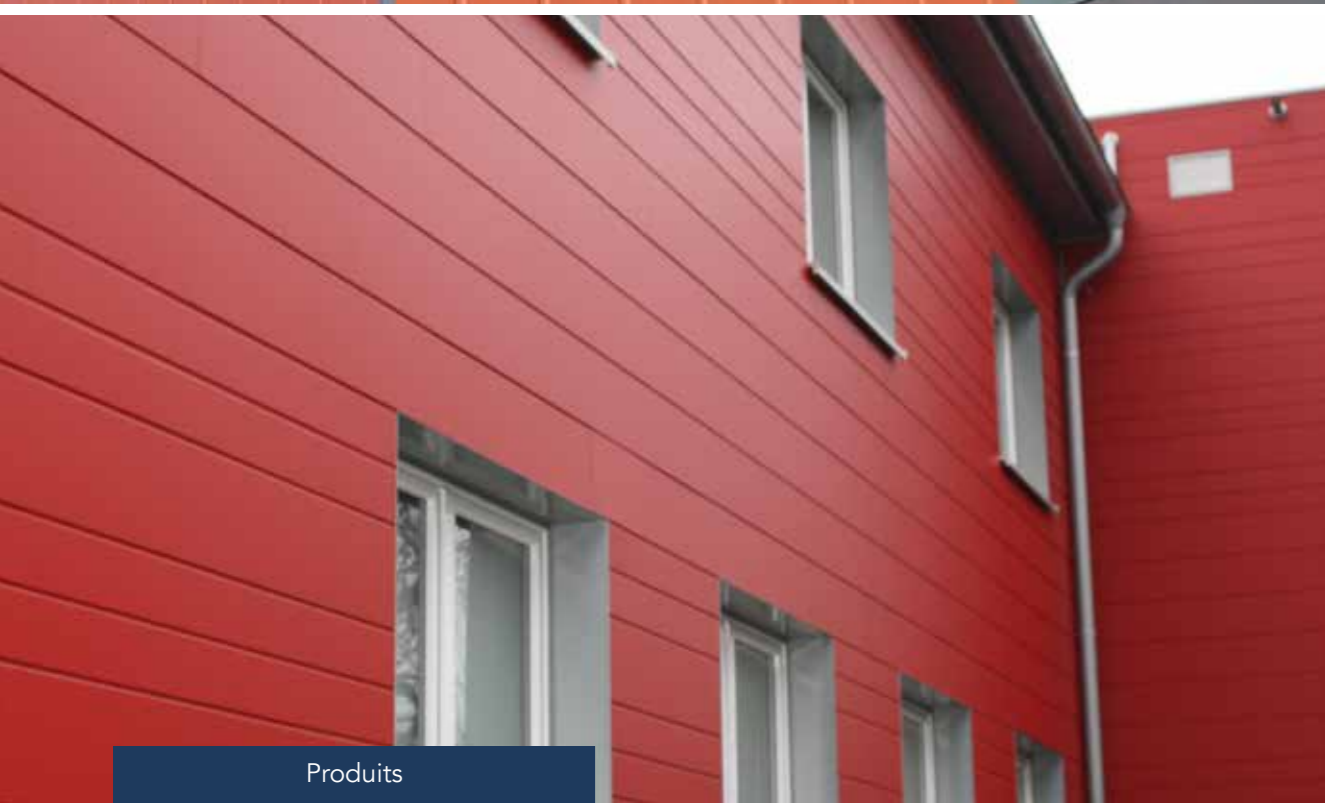



Rockpanel Lines². Quand la géométrie des lignes est essentielle.

Jouez avec l'esthétique traditionnelle des façades : utilisez leurs lignes comme un élément général ou comme une touche design. Avec Rockpanel Lines², vous rehaussez votre visibilité et vous prenez la liberté de réinterpréter le profil classique rainuré-bouveté. L'assortiment est diversifié et les produits, faits pour durer, faciles à entretenir et économiques.

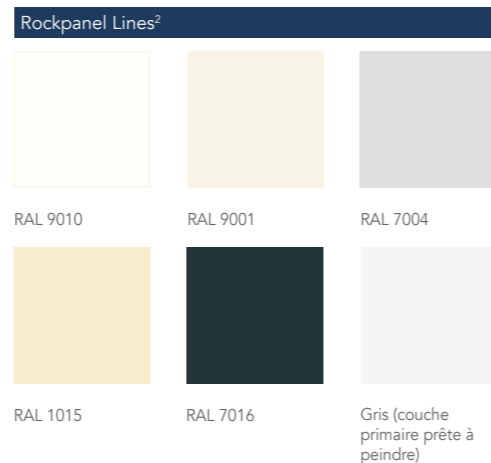

Collections

Gamme	Version	Épaisseur	Dimension standard	Largeur utile
Rockpanel Lines²	Durable	10 mm	164 (S) /295 (XL) x 3050 mm	146 (S) /277 mm (XL)

Caractéristiques des produits

Rockpanel Lines²	Rockpanel Lines² 10 mm	Unité	Méthode d'essai/de classification
Aspect visuel			
Stabilité des couleurs (5000 heures)	3-4 ou mieux	Echelle de gris	ISO 105 A02
Sécurité incendie			
Classe de réaction au feu	B-s2,d0	Euroclasse	EN 13501-1
Le classement Euroclasses de tous les panneaux Rockpanel est basé sur des tests réalisés avec un isolant en laine minérale non combustible. Pour le champs d'application couvert par ce classement consultez la Déclaration des Performances relative au produit concerné. Pour les bâtiments de grande hauteur et les bâtiments à risque Rockpanel recommande l'utilisation de parements et d'isolants non combustibles (Euroclasse A1-A2)			
Caractéristiques physiques			
Épaisseur	10	mm	EN 325
Poids	10,5	kg/m²	
Masse volumique nominale	1050	kg/m³	EN 323
Conductivité thermique	0,37	W/m·K	EN 10456
Perméabilité à la vapeur S _v (à 23 °C et 85 % HR) Colours	*	m	EN 12572
Coefficient de dilatation thermique	9,7	x 10 ⁻³ mm/m·K	EN 438:2 Partie 17
Coefficient de dilatation hygroscopique (après 4 jours)	0,302	mm/m	EN 438:2 Partie 17
Caractéristiques mécaniques			
Résistance à la flexion (f ₀₅)	27	N/mm²	EN 310 / EN 1058
Module d'élasticité m(E)	4015	N/mm²	EN 310

* Non applicable, construction ventilée uniquement.

Distances de fixation

Distances maximales (mm)	Rockpanel Lines² 10 mm	
	b max.	a max.
Clou	600	146/277
Vis	600	146/277

Lines²



- Disponibilité en 2 largeurs (S et XL)
- Stabilité dimensionnelle
- Robustesse et longévité
- Simple à monter
- Façonnable à l'aide d'outils ordinaires
- Entretien réduit



Applications
de base

Une pose simple
et efficace

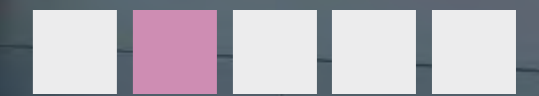
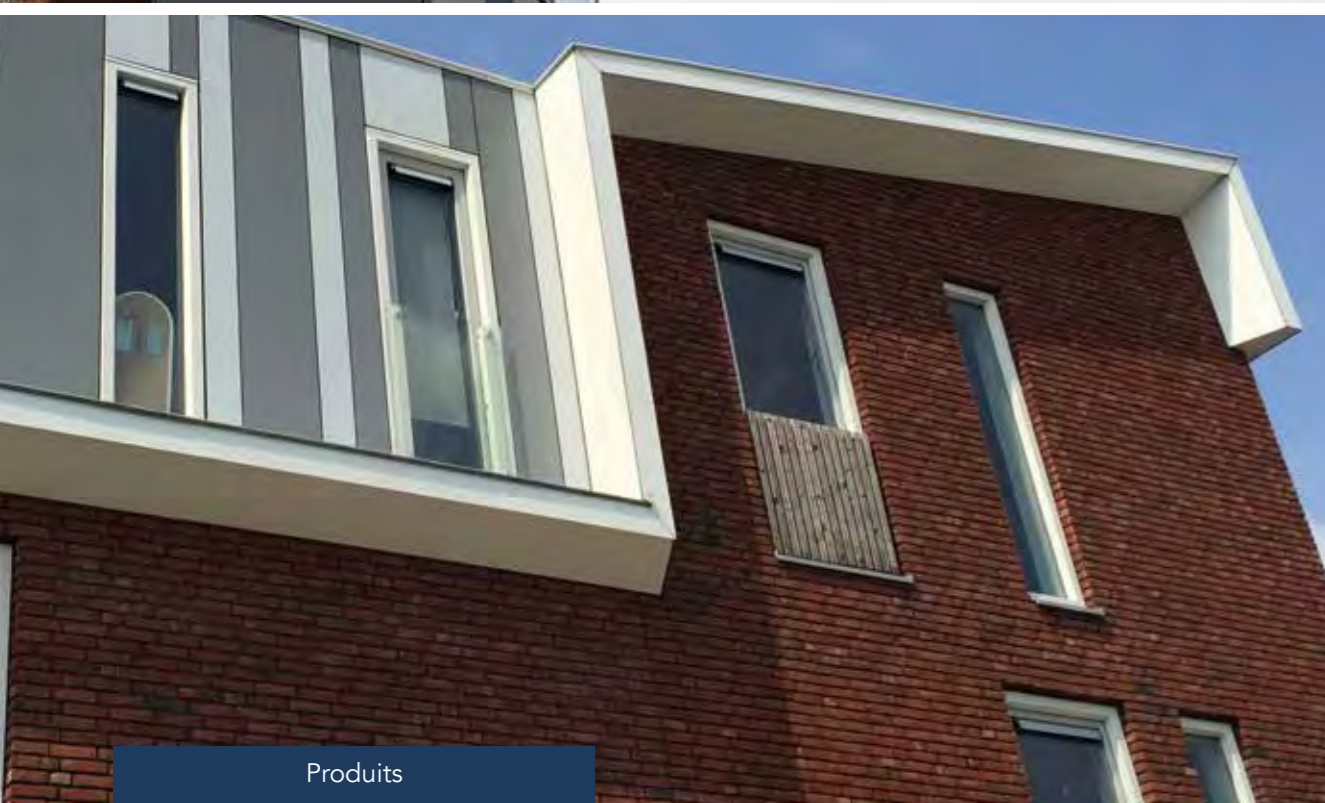



Fonctionnel et facile à entretenir. Embellir et revaloriser les maisons en toute simplicité.

Rafrâchissez l'apparence de n'importe quel bâtiment sans vous compliquer la vie. Fonctionnelles et rapides à monter, idéales pour revaloriser un bien ou le rénover, les solutions Rockpanel de base sont des façades et éléments de toiture robustes faciles à entretenir. Et à la portée de tous les budgets.



Rockpanel Uni

Limpidité du design et longévité : Rockpanel Uni est le panneau intemporel adapté à chaque budget.



Rockpanel Ply

Choisissez la couleur qui vous convient : peignez Rockpanel Ply dans la nuance que vous voulez. Tout simplement.

Applications de base

Une pose simple
et efficace

Sous ETE uniquement

Agencez votre façade vite et bien, en respectant votre budget

- Simple à peindre
- Fait pour durer
- Simple à monter
- Façonnable à l'aide d'outils ordinaires
- Légèreté
- Insensible à l'humidité
- Entretien réduit





Rockpanel Uni. Le beau dans toute sa simplicité.

En architecture, les concepts indémodables se caractérisent par leur pureté. Si votre idée mise un peu sur la retenue et beaucoup sur la fonctionnalité, Rockpanel Uni est la solution qu'il vous faut.

Rockpanel Uni



RAL 9010

RAL 9001

RAL 7035



RAL 7039

RAL 7016

RAL 7021



RAL 9005

Collections

Gamme	Épaisseur	Dimension standard
Rockpanel Uni	6 mm	1200 x 2500/3050 mm

Caractéristiques des produits

Rockpanel Uni	Rockpanel Uni 6 mm	Unité	Méthode d'essai/de classification
Aspect visuel			
Stabilité des couleurs (5000 heures)	3 ou mieux	Echelle de gris	ISO 105 A02
Sécurité incendie			
Classe de réaction au feu	B-s2,d0	Euroclasse	EN 13501-1

Le classement Euroclasses de tous les panneaux Rockpanel est basé sur des tests réalisés avec un isolant en laine minérale non combustible. Pour les champs d'application couvert par ce classement consultez la Déclaration des Performances relative au produit concerné. Pour les bâtiments de grande hauteur et les bâtiments à risque Rockpanel recommande l'utilisation de parements et d'isolants non combustibles (Euroclasse A1-A2).

Caractéristiques physiques			
Épaisseur	6	mm	EN 325
Poids	6,3	kg/m ²	
Masse volumique nominale	1050	kg/m ³	EN 323
Conductivité thermique	0,37	W/m·K	EN 10456
Perméabilité à la vapeur S _d (à 23 °C et 85 % HR) Colours	< 1,8	m	EN 12572
Coefficient de dilatation thermique	10,5	x 10 ⁻³ mm/m·K	EN 438:2 Partie 17
Coefficient de dilatation hygroscopique (après 4 jours)	0,303	mm/m	EN 438:2 Partie 17
Caractéristiques mécaniques			
Résistance à la flexion (f ₀₅)	≥ 24	N/mm ²	EN 310 / EN 1058
Module d'élasticité m(E)	3567	N/mm ²	EN 310

Distances de fixation

Distances maximales (mm)	Rockpanel Uni 6 mm	
	b max.	a max.
Clou	400	300
Vis	400	300

Uni



- Facile à repeindre
- Perméable à la vapeur d'eau
- Insensible à l'humidité
- Façonnable à l'aide d'outils ordinaires





Rockpanel Ply. Peignez-le à votre idée.

La couleur que vous voudriez ne figure pas dans l'assortiment ? Vous aimeriez souligner un détail de la surface en particulier ? Avec Rockpanel Ply, vous êtes libre de vous exprimer dans toutes les couleurs.

Il offre un support robuste et pérenne à la couleur de votre choix. Nécessitant peu d'entretien, il est également une alternative au contreplaqué bois.

Prêt à être peint à votre idée.

La couche primaire appliquée en usine est particulièrement facile à parachever.

Vous pouvez peindre nos panneaux pour façades à votre guise avec les couleurs usuelles d'autres fabricants.

Basic Primer

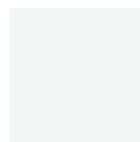

Gris (couche primaire prête à peindre)

Collections

Gamme	Version	Épaisseur	Dimension standard
Rockpanel Ply	Ply	8 mm	1200 x 2500/3050 mm

Caractéristiques des produits

	Rockpanel Ply 8 mm	Unité	Méthode d'essai/de classification
Aspect visuel			
Stabilité des couleurs (5000 heures)	Sans objet	Echelle de gris	ISO 105 A02
Sécurité incendie			
Classe de réaction au feu	B-s2,d0	Euroclasse	EN 13501-1
Le classement Euroclasses de tous les panneaux Rockpanel est basé sur des tests réalisés avec un isolant en laine minérale non combustible. Pour le champs d'application couvert par ce classement consultez la Déclaration des Performances relative au produit concerné. Pour les bâtiments de grande hauteur et les bâtiments à risque Rockpanel recommande l'utilisation de parements et d'isolants non combustibles (Euroclasse A1-A2).			
Caractéristiques physiques			
Épaisseur	8	mm	EN 325
Poids	8	kg/m ²	
Masse volumique nominale	1000	kg/m ³	EN 323
Conductivité thermique	0,35	W/m·K	EN 10456
Perméabilité à la vapeur S _d (à 23 °C et 85 % HR) Colours	*	m	EN 12572
Coefficient de dilatation thermique	9,7	x 10 ⁻³ mm/m·K	EN 438:2 Partie 17
Coefficient de dilatation hygroscopique (après 4 jours)	0,241	mm/m	EN 438:2 Partie 17
Caractéristiques mécaniques			
Résistance à la flexion (f ₀₅)	≥ 15	N/mm ²	EN 310 / EN 1058
Module d'élasticité m(E)	3065	N/mm ²	EN 310

* Le paramètre S_d est modifié par l'application de la couche finale de couleur.

Distances de fixation

Distances maximales (mm)	Rockpanel Ply 8 mm	
	b max.	a max.
Clou	500	400
Vis	500	500

Ply



- Surface enduite d'une couche primaire prête à peindre
- Perméable à la vapeur d'eau
- Insensible à l'humidité
- Façonnable à l'aide d'outils ordinaires



Façades au naturel

Jouez avec les surfaces et les designs naturels

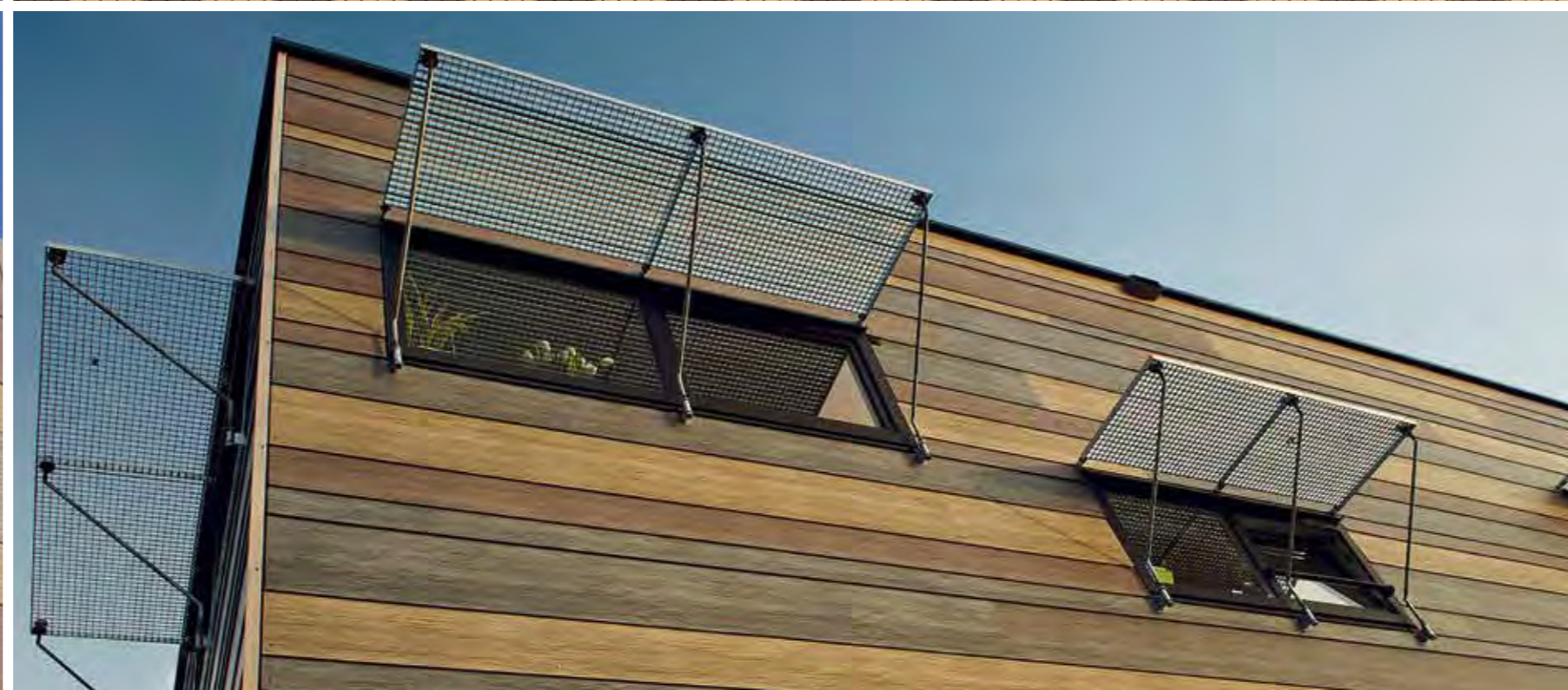
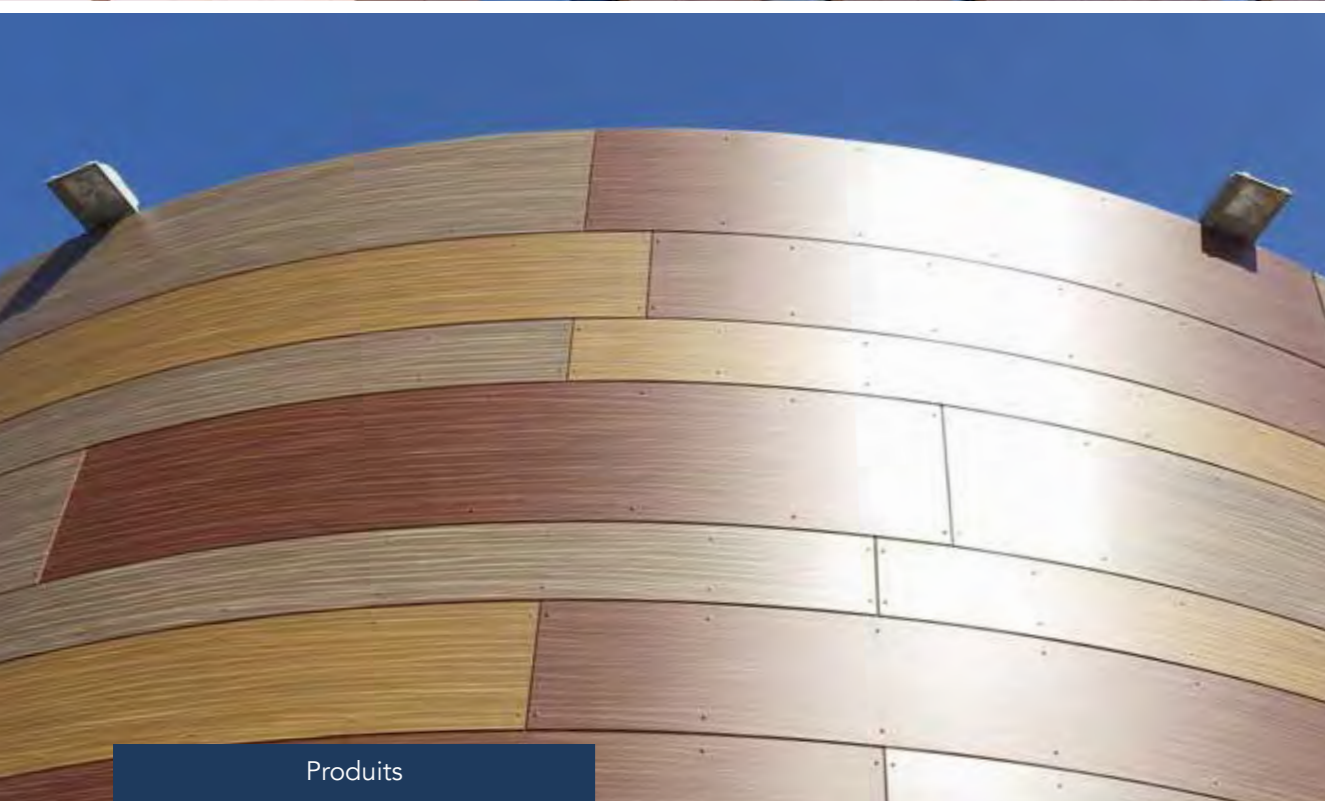



Façades d'aspect naturel. En parfaite harmonie avec l'environnement.

Une architecture de qualité cherche et parvient toujours à dialoguer avec son milieu. Avec les façades au naturel Rockpanel, cette règle peut être prise au mot. Exploitez le potentiel illimité des formes et couleurs de la nature. Faites de votre bâtiment un élément naturel et organique intégré dans son environnement.



Rockpanel Natural

Le panneau brut Rockpanel Natural est d'un purisme absolu. Son apparence est dictée par le milieu ambiant.



Rockpanel Woods

Dotez votre bâtiment d'un aspect bois extraordinaire et pérenne avec Rockpanel Woods.



Rockpanel Stones

Utilisez la force authentique de la pierre pour structurer des façades visionnaires. Optez pour Rockpanel Stones.

Façades au naturel

Jouez avec les surfaces et les designs naturels

Placez votre façade sous le signe de la nature

- Aspect naturel
- Recyclable
- Effet de patine naturel (Natural)
- Sécurité incendie élevée A2-s1, d0 en option (pour Stones ans Woods)
- Imitation pierre
- Entretien réduit





Rockpanel Natural. En harmonie avec les éléments.

La véritable beauté d'une façade émane bien souvent d'un purisme total. Osez laisser le soleil, le vent et la pluie interagir avec elle. Pas de peinture, ni d'imperméabilisation de la surface : Rockpanel Natural laisse les éléments façonner votre façade. Dès le premier jour, votre bâtiment se fonde dans son environnement, de manière organique et interactive.

Rockpanel Natural



Couleur naturelle à la livraison



Couleur naturelle (indicative) après ± 6 semaines

Collections

Gamme	Version	Épaisseur	Dimension standard
Rockpanel Natural	Durable	10 mm	1200/1250 x 2500/3050 mm

Caractéristiques des produits

	Rockpanel Natural	Unité	Méthode d'essai/de classification
Sécurité incendie			
Classe de réaction au feu	B-s2,d0	Euroclasse	EN 13501-1
Le classement Euroclasses de tous les panneaux Rockpanel est basé sur des tests réalisés avec un isolant en laine minérale non combustible. Pour le champs d'application couvert par ce classement consultez la Déclaration des Performances relative au produit concerné. Pour les bâtiments de grande hauteur et les bâtiments à risque Rockpanel recommande l'utilisation de parements et d'isolants non combustibles (Euroclasse A1-A2).			
Caractéristiques physiques			
Épaisseur	10	mm	EN 325
Poids	10,5	kg/m ²	
Masse volumique nominale	1050	kg/m ³	EN 323
Conductivité thermique	0,37	W/m·K	EN 10456
Coefficient de dilatation thermique	10,5	x10 ⁻³ mm/m·K	EN 438:2 Partie 17
Coefficient de dilatation hygroscopique (après 4 jours)	0,302	mm/m	EN 438:2 Partie 17
Caractéristiques mécaniques			
Résistance à la flexion (f ₀₂)	≥ 27	N/mm ²	EN 310 / EN 1058
Module d'élasticité m(E)	4015	N/mm ²	EN 310

Distances de fixation

Distances maximales (mm)	Rockpanel Durable 10 mm	
	b max.	a max.
Clou	600	400
Vis	600	600
Rivet	600	600

L'aspect de ces panneaux longue durée évolue sous l'influence du microclimat local.

Au fil du temps, la lumière du soleil assure une coloration et un patinage spontanés, comme avec d'autres matériaux naturels tels que le bois, le béton ou l'acier.

Natural



- Matériau brut
- Patine naturelle
- Stabilité dimensionnelle
- Imputrescible



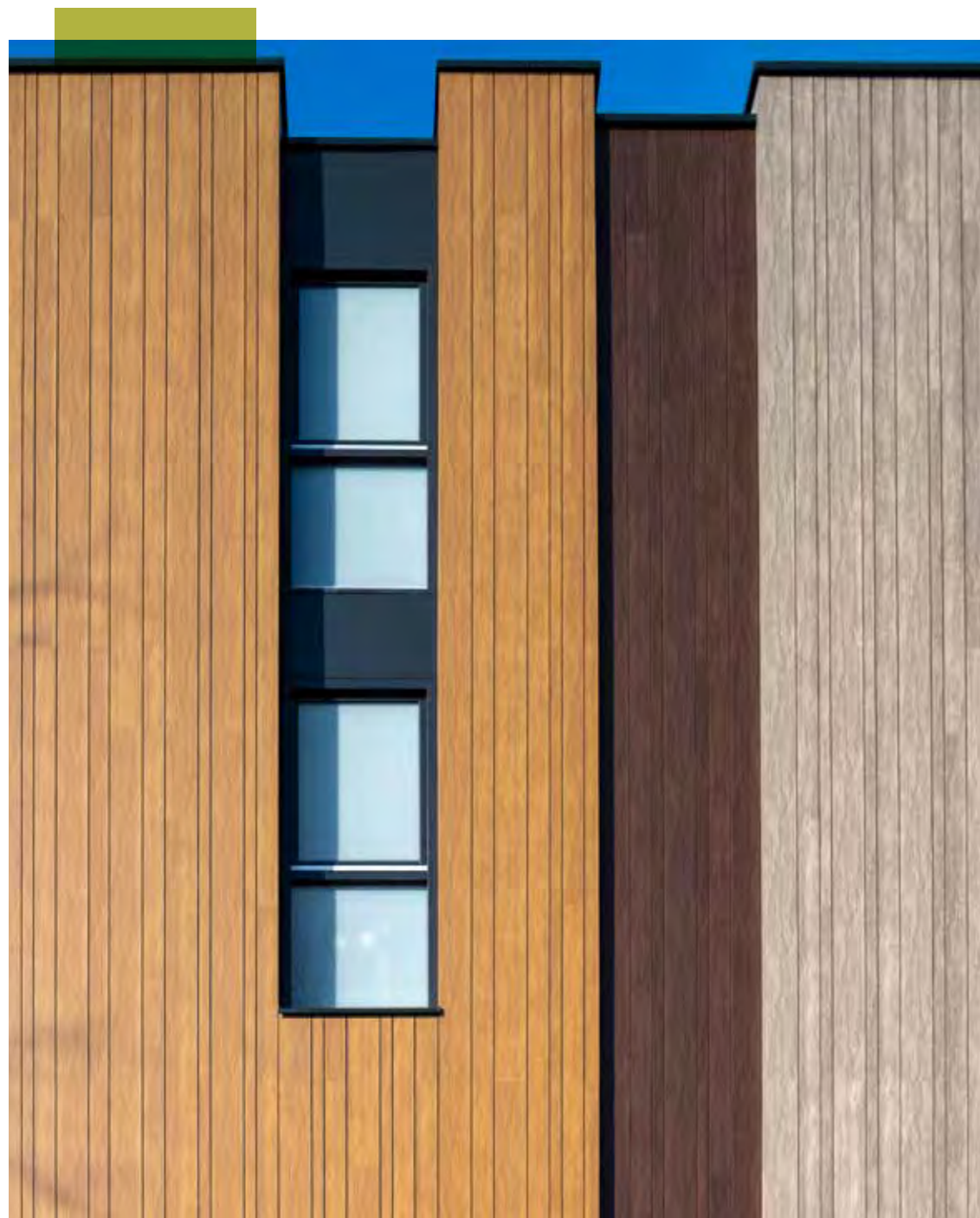

Rockpanel Woods. Unique par nature.

Donnez à vos bâtiments une beauté extérieure qui accroche les regards et une sérénité intérieure qui ravit les utilisateurs. Ces façades possèdent l'aura vivante et chaleureuse du bois, tout en offrant la liberté et la stabilité exigées par la modernité de votre architecture. Rockpanel Woods confère à votre bâtiment l'aspect naturel du bois mais avec la pérennité, la stabilité et la tenue au feu d'une façade en pierre.

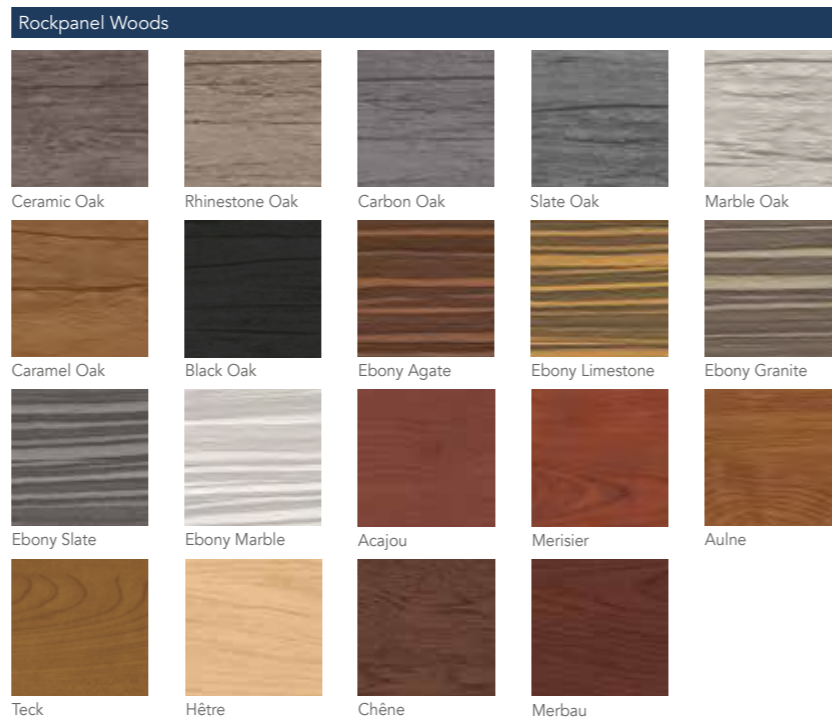

Collections

Gamme	Version	Épaisseur	Dimension standard
Rockpanel Woods	Durable	8 mm	1200/1250 x 2500/3050 mm
	A2 (option)	9 mm	

Caractéristiques des produits

Rockpanel Woods	Durable	A2 (option)	Unité	Méthode d'essai/de classification
Aspect visuel				
Stabilité des couleurs (5000 heures)	ProtectPlus : 4 ou mieux	ProtectPlus : 4 ou mieux	Echelle de gris	ISO 105 A02
Sécurité incendie				
Classe de réaction au feu	B-s2,d0	A2-s1,d0	Euroclasse	EN 13501-1
Le classement Euroclasses de tous les panneaux Rockpanel est basé sur des tests réalisés avec un isolant en laine minérale non combustible. Pour le champs d'application couvert par ce classement consultez la Déclaration des Performances relative au produit concerné. Pour les bâtiments de grande hauteur et les bâtiments à risque Rockpanel recommande l'utilisation de parements et d'isolants non combustibles (Euroclasse A1-A2).				
Caractéristiques physiques				
Poids	8 mm: 8,4	9 mm: 11,25	kg/m ²	
Masse volumique nominale	1050	1250	kg/m ³	EN 323
Conductivité thermique	0,37	0,55	W/m-K	EN 10456
Perméabilité à la vapeur S _d (à 23 °C et 85 % HR) ProtectPlus	< 3,5	N/A	m	EN 12572
Coefficient de dilatation thermique	10,5	9,7	x10 ⁻³ mm/m-K	EN 438:2 Partie 17
Coefficient de dilatation hygroscopique (après 4 jours)	0,302	0,206	mm/m	EN 438:2 Partie 17
Caractéristiques mécaniques				
Résistance à la flexion (f _{0,9})	≥ 27	≥ 25,5	N/mm ²	EN 310 / EN 1058
Module d'élasticité m(E)	4015	4740	N/mm ²	EN 310

Distances de fixation

Distances maximales (mm)	Durable 8 mm		A2 9 mm	
	b max.	a max.	b max.	a max.
Clou	600	400	Sans objet	Sans objet
Vis	600	600	Sans objet	Sans objet
Rivet	600	600	600	600
Pose par collage	600	Trait de collage continu	Sans objet	Sans objet

Woods



- Design bois résistant au feu
- Autonettoyant
- Entretien réduit
- Motif décoratif différent pour chaque panneau



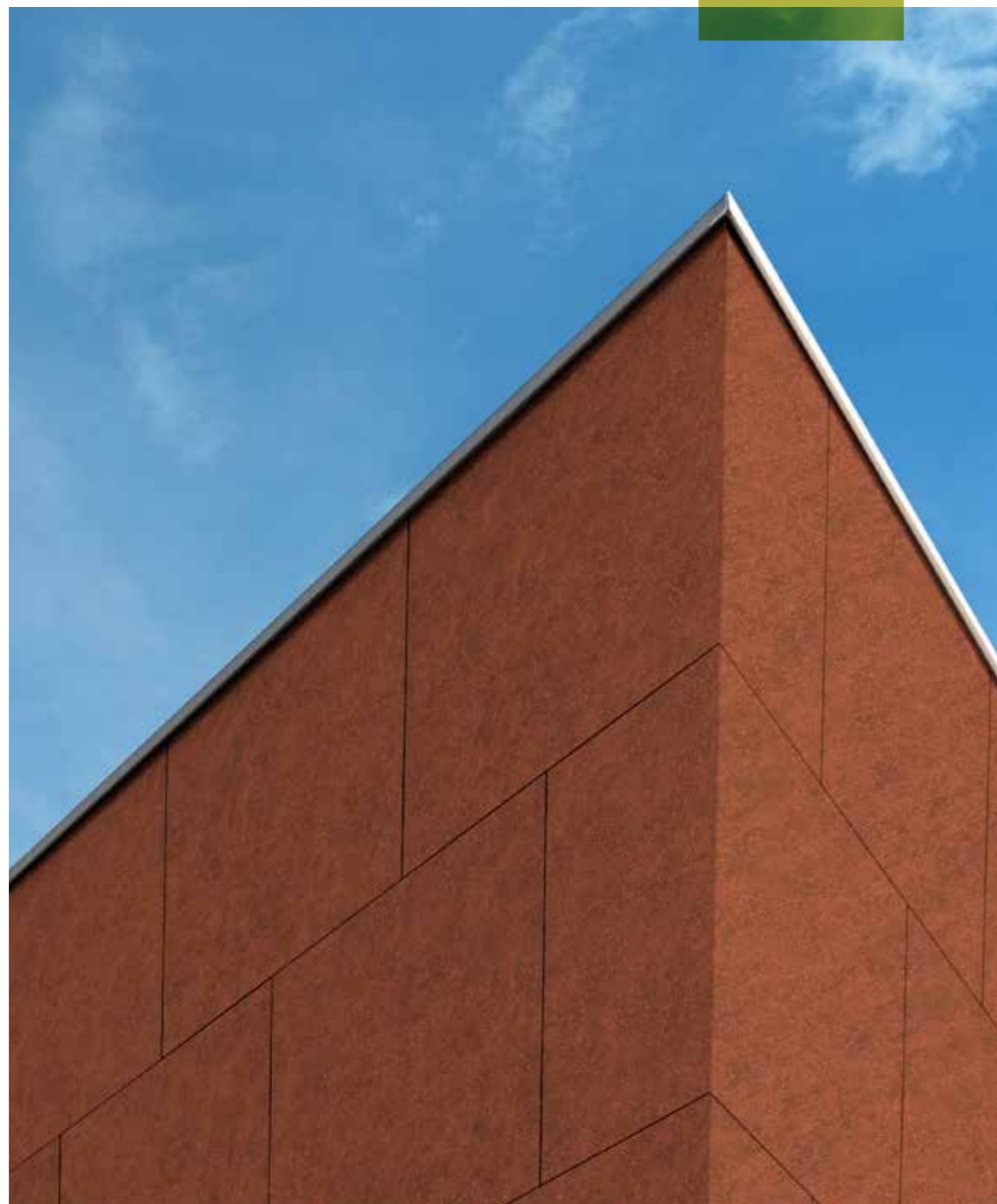

Rockpanel Stones. Built to last.

Rockpanel Stones se décline en deux collections inspirantes, dont l'esthétique impressionne autant que la durabilité fonctionnelle. Découvrez l'aspect naturel des Pierres texturées ou laissez-vous surprendre par le style pierre authentique de la collection Smooth Stones.

Textured Stones – Look authentique, texture naturelle

La collection Textured Stones donne un nouveau souffle au secteur de la construction grâce à sa texture de surface caractéristique. Les dix designs naturels disponibles confèrent aux bâtiments une forte dimension esthétique.

Smooth Stones – Un look puissant, raffiné et authentique

La collection Smooth Stones offre la combinaison rêvée d'un design puissant et naturel et d'une élégance raffinée. La finition lisse des panneaux donne aux bâtiments toute la beauté intemporelle de la pierre. Les six couleurs minimalistes complètent votre vision pour des conceptions épurées en créant des lignes nettes sur la façade.

Rockpanel Stones

Textured Stones



Carrara White Claystone Grey Amber Brown Coral Red Sapphire Blue



Moonstone Silver Sandstone Ochre Bronzite Brown Quartz Grey Tourmaline Black

Smooth Stones



Brownish Grey Anthracite Green Iron Grey Ash Grey Sandy Beige



Platinum Grey

Collections

Gamme	Version	Épaisseur	Dimension standard
Rockpanel Stones	Durable	8 mm	1200/1250 x 2500/3050 mm
	A2 (option)	9 mm	

Caractéristiques des produits

Rockpanel Stones	Durable	A2 (option)	Unité	Méthode d'essai/de classification
Aspect visuel				
Stabilité des couleurs (5000 heures)	ProtectPlus : 4 ou mieux	ProtectPlus : 4 ou mieux	Echelle de gris	ISO 105 A02
Sécurité incendie				
Classe de réaction au feu	B-s2,d0	A2-s1,d0	Euroclasse	EN 13501-1

Le classement Euroclasse de tous les panneaux Rockpanel est basé sur des tests réalisés avec un isolant en laine minérale non combustible. Pour le champs d'application couvert par ce classement consultez la Déclaration des Performances relative au produit concerné. Pour les bâtiments de grande hauteur et les bâtiments à risque Rockpanel recommande l'utilisation de parements et d'isolants non combustibles (Euroclasse A1-A2).

Caractéristiques physiques				
Poids	8 mm: 8,4	9 mm: 11,25	kg/m ²	
Masse volumique nominale	1050	1250	kg/m ³	EN 323
Conductivité thermique	0,37	0,55	W/m·K	EN 10456
Perméabilité à la vapeur S _d (à 23 °C et 85 % HR) ProtectPlus	< 3,5	N/A	m	EN 12572
Coefficient de dilatation thermique	10,5	9,7	x10 ⁻³ mm/m·K	EN 438:2 Partie 17
Coefficient de dilatation hygroscopique (après 4 jours)	0,302	0,206	mm/m	EN 438:2 Partie 17
Caractéristiques mécaniques				
Résistance à la flexion (f ₀₅)	≥ 27	≥ 25,5	N/mm ²	EN 310 / EN 1058
Module d'élasticité m(E)	4015	4740	N/mm ²	EN 310

Distances de fixation

Distances maximales (mm)	Durable 8 mm		A2 9 mm	
	b max.	a max.	b max.	a max.
Clou	600	400	Sans objet	Sans objet
Vis	600	600	Sans objet	Sans objet
Rivet	600	600	600	600
Pose par collage	600	Trait de collage continu	Sans objet	Sans objet

Stones

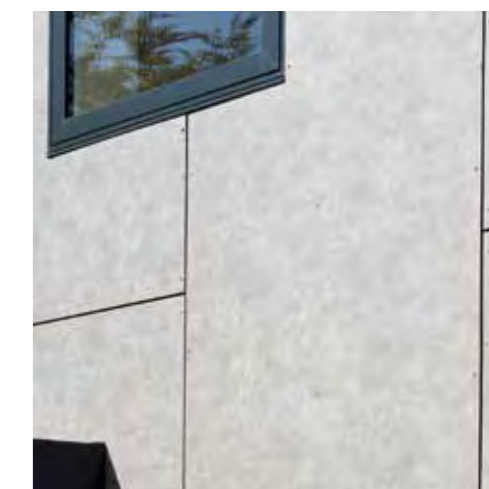

- Légèreté
- Autonettoyant
- Entretien réduit
- Aspect pierre cintrable





Façades design

Jouez avec les formes et les couleurs en toute liberté

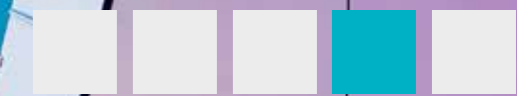
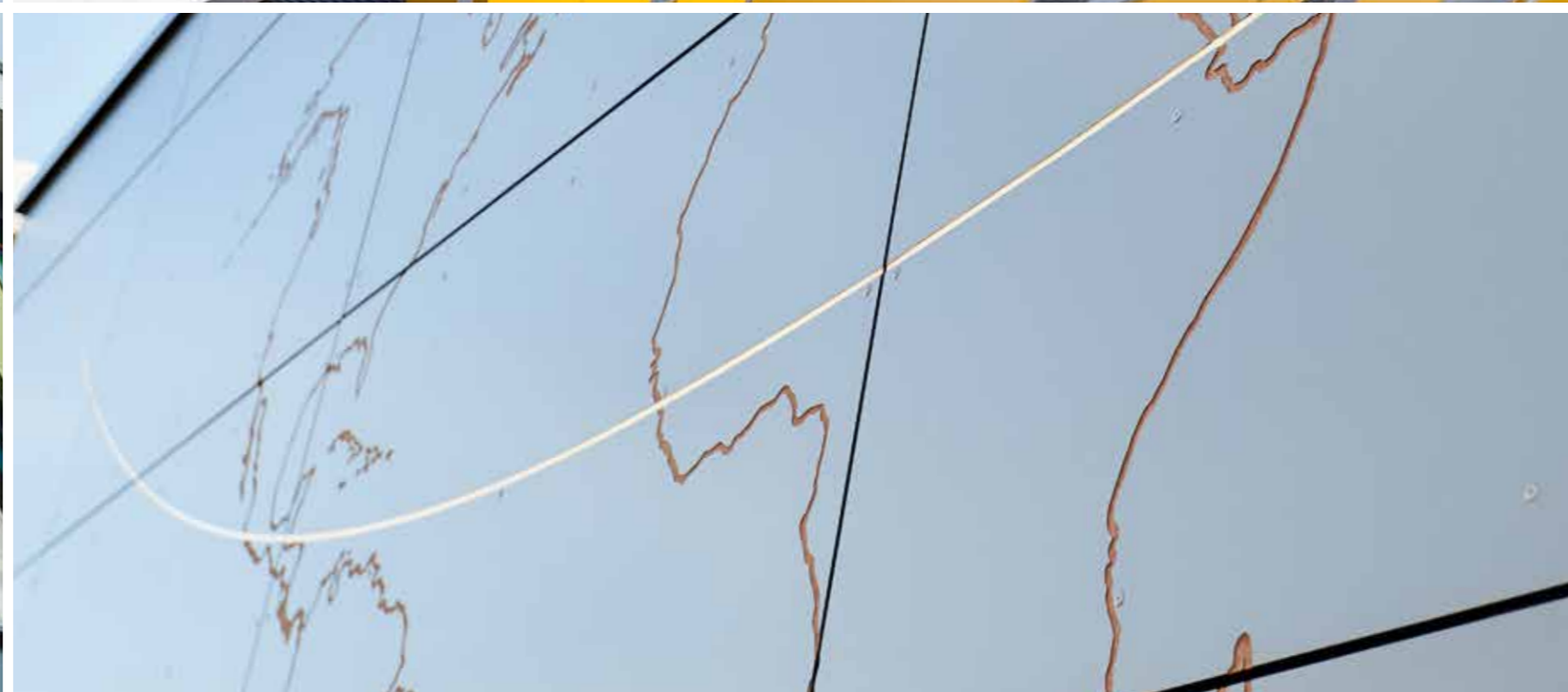
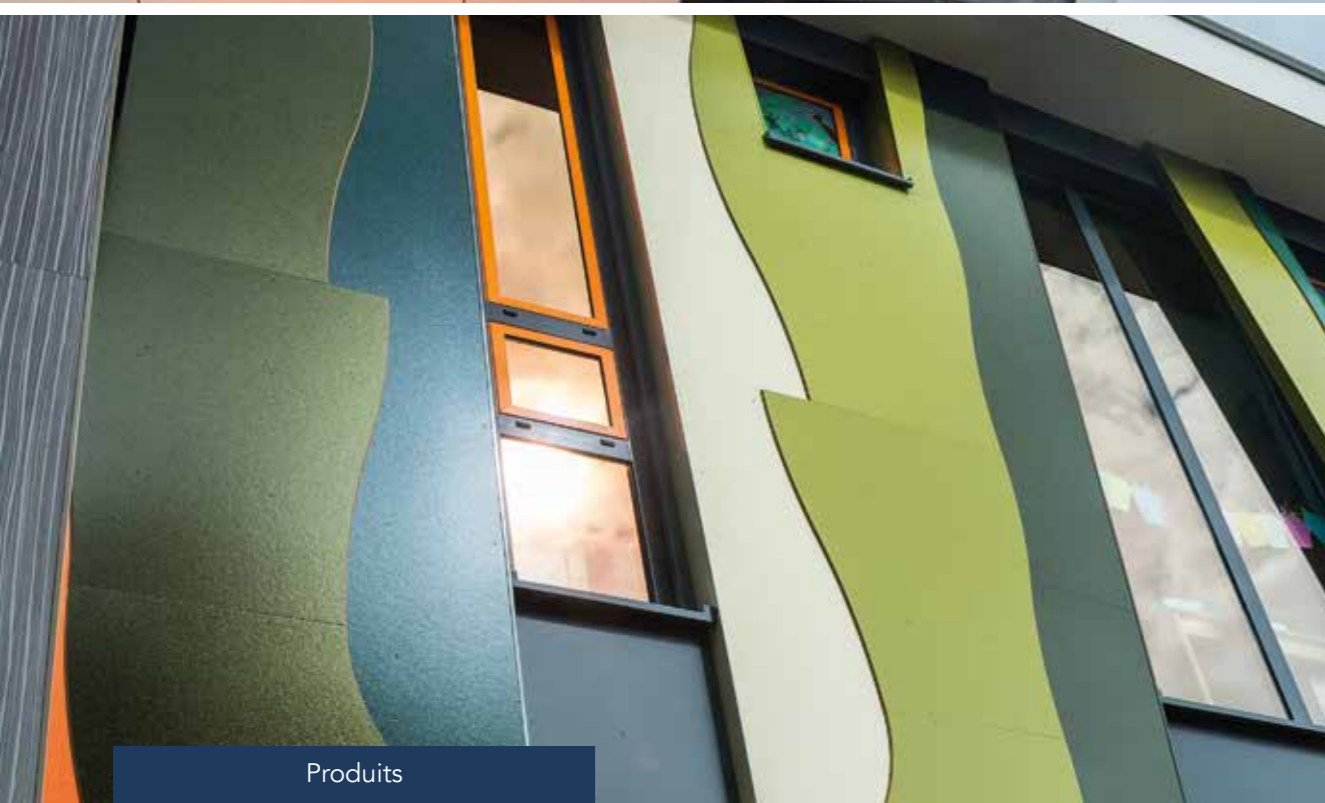



Une liberté d'expression tous azimuts. Et dans toutes les couleurs.

Injectez de l'audace, des idées et de la couleur dans vos créations ! Dotez votre bâtiment d'une façade dont le design expressif ne passera pas inaperçu. Vous jouissez d'une liberté totale. Exploitez la force de votre imagination.



Rockpanel Colours

Créez des déclarations colorées ou optez pour une beauté plus subtile. La couleur devient un élément de design avec Rockpanel Colours.



Rockpanel Metals

Réinterprétez à votre gré le design industriel. Rockpanel Metals brille sous tous les angles.



Rockpanel Chameleon

Défiez les conventions et le déjà-vu. Avec Rockpanel Chameleon, quelle que soit la perspective.

Façades design

Jouez avec les formes et les couleurs en toute liberté

Insufflez à votre façade une belle dose d'expression

- Grande variété de couleurs RAL et NCS
- Couleurs personnalisées sur demande
- Designs expressifs
- Cintrage et courbes
- Fixation invisible possible
- Sécurité incendie élevée: A2-s1, d0 en option

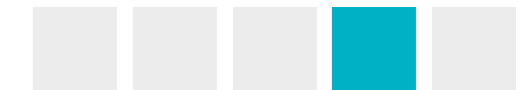



Rockpanel Colours. Colorez votre imagination.

Fondez votre façade dans son environnement ou signalez clairement sa présence dans un cadre urbain. Habillez votre façade en toute liberté – presque toutes les nuances sont disponibles. En plus de nos couleurs RAL / NCS standard et spéciales, vous pouvez choisir presque toutes les couleurs RAL / NCS si vous souhaitez créer quelque chose d'encore plus unique. Pour une touche décorative inaltérable, Rockpanel Colours est le choix parfait. Visitez notre site web pour plus d'informations sur la quantité minimale de commande et les délais de livraison des couleurs standard, spéciales et personnalisées de la gamme Rockpanel Colours.

Collections

Gamme	Version	Épaisseur	Dimension standard
Rockpanel Colours	Durable	6 & 8 mm	1200/1250 x 2500/3050 mm
	A2 (option)	9 mm	

Caractéristiques des produits

Rockpanel Colours	Durable	A2 (option)	Unité	Méthode d'essai/de classification
Aspect visuel				
Stabilité des couleurs (5000 heures)	ProtectPlus : 4 ou mieux Colours : 3-4 ou mieux	ProtectPlus : 4 ou mieux Colours : 3-4 ou mieux	Echelle de gris	ISO 105 A02
Sécurité incendie				
Classe de réaction au feu	B-s2,d0	A2-s1,d0	Euroclasse	EN 13501-1
Le classement Euroclasses de tous les panneaux Rockpanel est basé sur des tests réalisés avec un isolant en laine minérale non combustible. Pour le champs d'application couvert par ce classement consultez la Déclaration des Performances relative au produit concerné. Pour les bâtiments de grande hauteur et les bâtiments à risque Rockpanel recommande l'utilisation de parements et d'isolants non combustibles (Euroclasse A1-A2).				
Caractéristiques physiques				
Poids	6 mm ; 6.3 - 8 mm: 8,4	9 mm: 11,25	kg/m ²	
Masse volumique nominale	1050	1250	kg/m ³	EN 323
Conductivité thermique	0,37	0,55	W/m·K	EN 10456
Perméabilité à la vapeur S _d (à 23 °C et 85 % HR) Colours	< 1,80	N/A	m	EN 12572
Perméabilité à la vapeur S _d (à 23 °C et 85 % HR) ProtectPlus	< 3,5	N/A	m	EN 12572
Coefficient de dilatation thermique	10,5	9,7	x10 ⁻³ mm/m·K	EN 438:2 Partie 17
Coefficient de dilatation hygroscopique (après 4 jours)	0,302	0,206	mm/m	EN 438:2 Partie 17
Caractéristiques mécaniques				
Résistance à la flexion (f ₀₅)	≥ 27	≥ 25,5	N/mm ²	EN 310 / EN 1058
Module d'élasticité m(E)	4015	4740	N/mm ²	EN 310

Distances de fixation

Distances maximales (mm)	Durable 6 mm		Durable 8 mm		A2 9 mm	
	b max.	a max.	b max.	a max.	b max.	a max.
Clou	400	300	600	400	Sans objet	Sans objet
Vis	400	300	600	600	Sans objet	Sans objet
Rivet	N/A	N/A	600	600	600	600
Pose par collage	N/A	N/A	600	Trait de collage continu	Sans objet	Sans objet

Colours



- Large gamme de couleurs standard
- Couleurs personnalisées
- Facilité de nettoyage
- Référentiels RAL et NCS



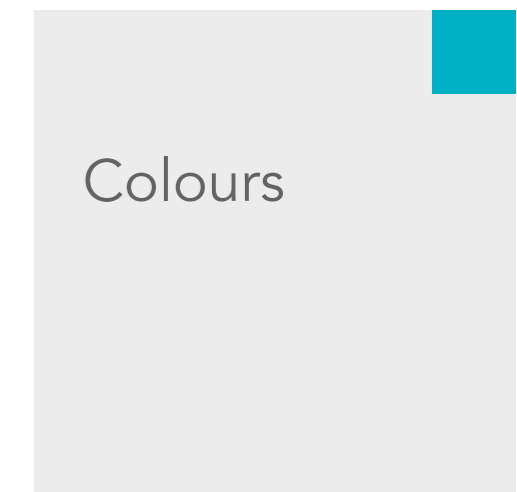

Demandez vos échantillons Rockpanel sur <https://fr.rockpanel.be/commander-des-echantillons-gratuits/>

Les coloris illustrés donnent une bonne idée de la couleur réelle du produit. Toutefois, le procédé d'impression ne permet pas d'en reproduire exactement la nuance.

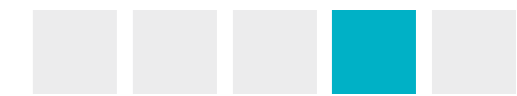



Rockpanel Metals. Make your metal vision rock.

L'architecture moderne se caractérise souvent par un look inspiré du design industriel. Apportez une touche élégante et prestigieuse à vos façades. Sous la lumière incidente, la couche métallisée de Rockpanel Metals pare les façades d'effets chromatiques originaux, y compris sur les immeubles résidentiels d'une modernité intemporelle.

Notre ligne Elemental Metals comprend les principaux métaux précieux tels que l'or, l'argent et le platine. Elle inclut également d'autres métaux bien connus comme l'aluminium, l'acier et le cuivre.

Notre ligne Advanced Metals propose des modèles qui donneront à votre façade un aspect distinctif. Grâce à notre technologie avancée, ils présentent une finition patinée exceptionnelle qui dure des décennies.

Rockpanel Metals

Elemental Metals

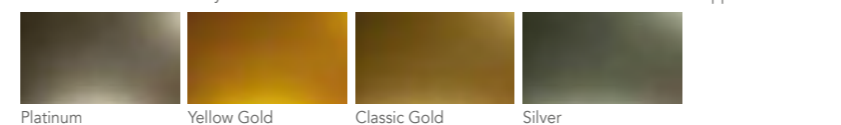
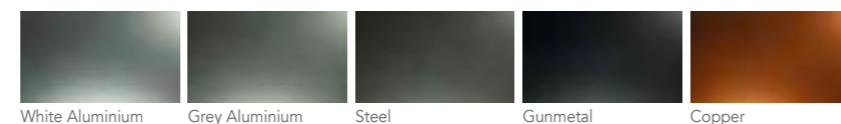

Advanced Metals

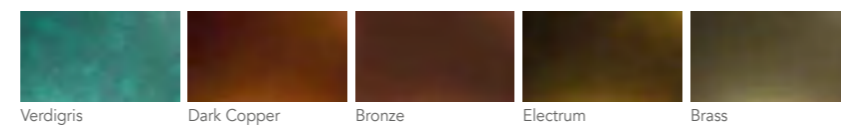

Collections

Gamme	Version	Épaisseur	Dimension standard
Rockpanel Metals	Durable	8 mm	1200/1250 x 2500/3050 mm
	A2	9 mm	1200/1250 x 2500/3050 mm

Caractéristiques des produits

Rockpanel Metals	Durable	A2 (option)	Unité	Méthode d'essai / de classification
Aspect visuel				
Stabilité des couleurs (5000 heures)	ProtectPlus: 4 ou mieux	ProtectPlus: 4 ou mieux	Echelle de gris	ISO 105 A02
Sécurité incendie				
Classe de réaction au feu	B-s2,d0	A2-s1,d0	Euroclasse	EN 13501-1
Le classement Euroclasses de tous les panneaux Rockpanel est basé sur des tests réalisés avec un isolant en laine minérale non combustible. Pour le champs d'application couvert par ce classement consultez la Déclaration des Performances relative au produit concerné. Pour les bâtiments de grande hauteur et les bâtiments à risque Rockpanel recommande l'utilisation de parements et d'isolants non combustibles (Euroclasse A1-A2)..				
Caractéristiques physiques				
Poids	8 mm: 8,4	9 mm: 11,25	kg/m ²	
Masse volumique nominale	1050	1250	kg/m ³	EN 323
Conductivité thermique	0,37	0,55	W/m-K	EN 10456
Perméabilité à la vapeur S _d (à 23 °C et 85 % HR) ProtectPlus	< 3,5	s.o.	m	EN 12572
Coefficient de dilatation thermique	10,5	9,7	x10 ⁻³ mm/m-K	EN 438:2 Partie 17
Coefficient de dilatation hygroscopique (après 4 jours)	0,302	0,206	mm/m	EN 438:2 Partie 17
Caractéristiques mécaniques				
Résistance à la flexion (f ₀₅)	≥ 27	≥ 25,5	N/mm ²	EN 310 / EN 1058
Module d'élasticité m(E)	4015	4740	N/mm ²	EN 310

Distances de fixation

Distances maximales (mm)	Durable 8 mm		A2 9 mm	
	b max.	a max.	b max.	a max.
Clou	600	400	Sans objet	Sans objet
Vis	600	600	Sans objet	Sans objet
Rivet	600	600	600	600
Pose par collage	600	Trait de collage continu	Sans objet	Sans objet

Metals

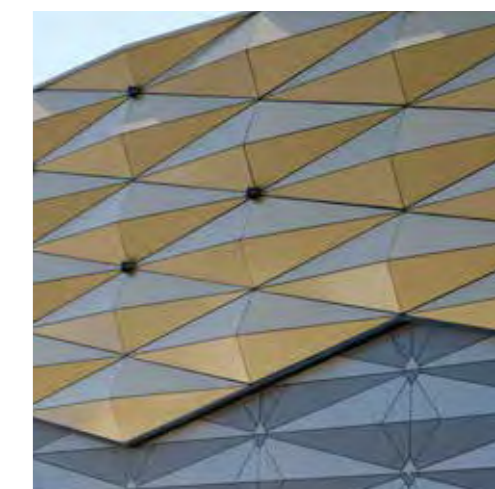

- Design Metallic contemporain
- Autonettoyant
- Design patiné





Rockpanel Chameleon. Osez être extraordinaire.

Transformez votre bâtiment en un spectacle toujours changeant, surprenant et inspirant. Changez simplement de point de vue sur la couleur d'une façade. Aussi souvent que le regard se posera sur votre bâtiment, la teinte de celui-ci ne sera jamais la même. La surface des panneaux Rockpanel Chameleon varie suivant la perspective et l'angle d'incidence de la lumière solaire. Le secret de cette couleur vivante réside dans une couche cristalline spéciale, dont l'effet persistera pendant de longues années.

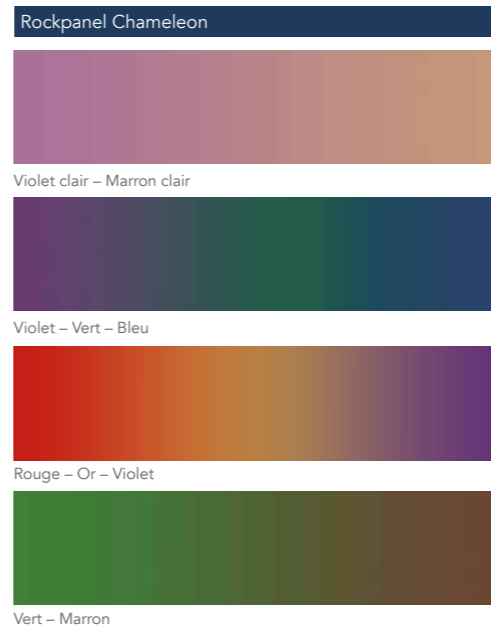

Collections

Gamme	Version	Épaisseur	Dimension standard
Rockpanel Chameleon	Durable	8 mm	1200 x 2500/3050 mm
	A2	9 mm	

Caractéristiques des produits

Rockpanel Chameleon	Durable	A2	Unité	Méthode d'essai/de classification
Aspect visuel				
Stabilité des couleurs (5000 heures)	ProtectPlus: 4 ou mieux	ProtectPlus: 4 ou mieux	Echelle de gris	ISO 105 A02
Sécurité incendie				
Classe de réaction au feu	B-s2,d0	A2-s1,d0	Euroclasse	EN 13501-1

Le classement Euroclasses de tous les panneaux Rockpanel est basé sur des tests réalisés avec un isolant en laine minérale non combustible. Pour le champs d'application couvert par ce classement consultez la Déclaration des Performances relative au produit concerné. Pour les bâtiments de grande hauteur et les bâtiments à risque Rockpanel recommande l'utilisation de parements et d'isolants non combustibles (Euroclasse A1-A2).

Caractéristiques physiques				
Poids	8 mm: 8,4	9 mm: 11,25	kg/m ²	
Masse volumique nominale	1050	1250	kg/m ³	EN 323
Conductivité thermique	0,37	0,55	W/m·K	EN 10456
Perméabilité à la vapeur S _d (à 23 °C et 85 % HR) ProtectPlus	< 3,5	N/A	m	EN 12572
Coefficient de dilatation thermique	10,5	9,7	x10 ⁻³ mm/m·K	EN 438:2 Partie 17
Coefficient de dilatation hygroscopique (après 4 jours)	0,302	0,206	mm/m	EN 438:2 Partie 17
Caractéristiques mécaniques				
Résistance à la flexion (f ₀₅)	≥ 27	≥ 25,5	N/mm ²	EN 310 / EN 1058
Module d'élasticité m(E)	4015	4740	N/mm ²	EN 310

Distances de fixation

Distances maximales (mm)	Durable 8 mm		A2 9 mm	
	b max.	a max.	b max.	a max.
Clou	600	400	Sans objet	Sans objet
Vis	600	600	Sans objet	Sans objet
Rivet	600	600	600	600
Pose par collage	600	Trait de collage continu	Sans objet	Sans objet

Chameleon

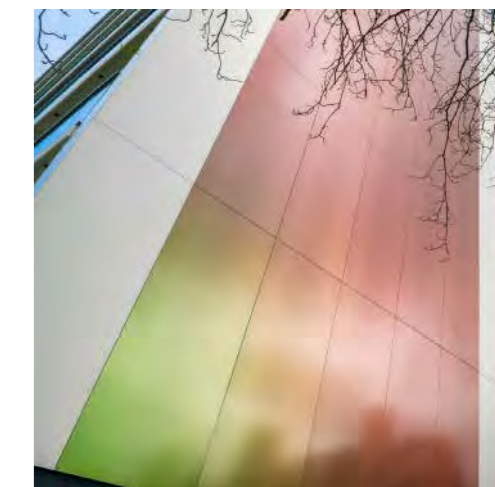

- Effet chaméléon
- Autonettoyant
- Surface avec reflets changeants



Façades Premium

Affirmez votre
originalité





Des façades de caractère. Uniques et innovantes.

Vous refusez tout compromis sur le design et les détails de votre projet ? Les façades Rockpanel Premium sont faites pour vous. Trouvez la solution qui répondra à toutes vos exigences !

Rockpanel Premium. Solutions personnalisées pour façades.

La gamme Rockpanel Premium réunit tous les avantages des panneaux pour façades Rockpanel tout en offrant des possibilités hors du commun en ligne avec vos idées.



Design personnalisé

Combinez nos couleurs, décors et finitions selon vos envies en associant, par exemple, les motifs Rockpanel Woods ou Stones aux effets de Rockpanel Chameleon ou Metals.



La finition ProtectPlus de série

La protection des façades de qualité en toutes circonstances, redoutable contre les salissures et les graffiti.



Mat, satin, brillant

Pour que le résultat final soit à la hauteur de vos attentes, vous avez le choix entre trois niveaux de brillance, pour presque toutes les couleurs et designs.

Optimisation améliorée

Les longueurs sur mesure incluses dans la prestation Premium permettent de s'adapter à votre projet.



Fixations invisibles

Vis et rivets s'effacent pour mettre en valeur toute l'élégance de votre projet. Nos systèmes de fixation invisibles garantissent une installation rapide et facile ainsi qu'une stabilité absolue.



À l'épreuve du feu

Avec Rockpanel Premium, vous serez en mesure de satisfaire aux normes les plus rigoureuses en matière de protection incendie puisque les panneaux pour façades sont classés A2-s1,d0 selon la norme EN 13501-1.



Façades Premium

Premium A2, 11 mm
ProtectPlus
Créations uniques



- Créations uniques
- Dimensions sur mesure
- Euroclasse A2-s1, d0 en standard
- Choix du niveau de brillance
- Couche ProtectPlus autonettoyante en standard

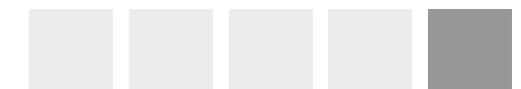

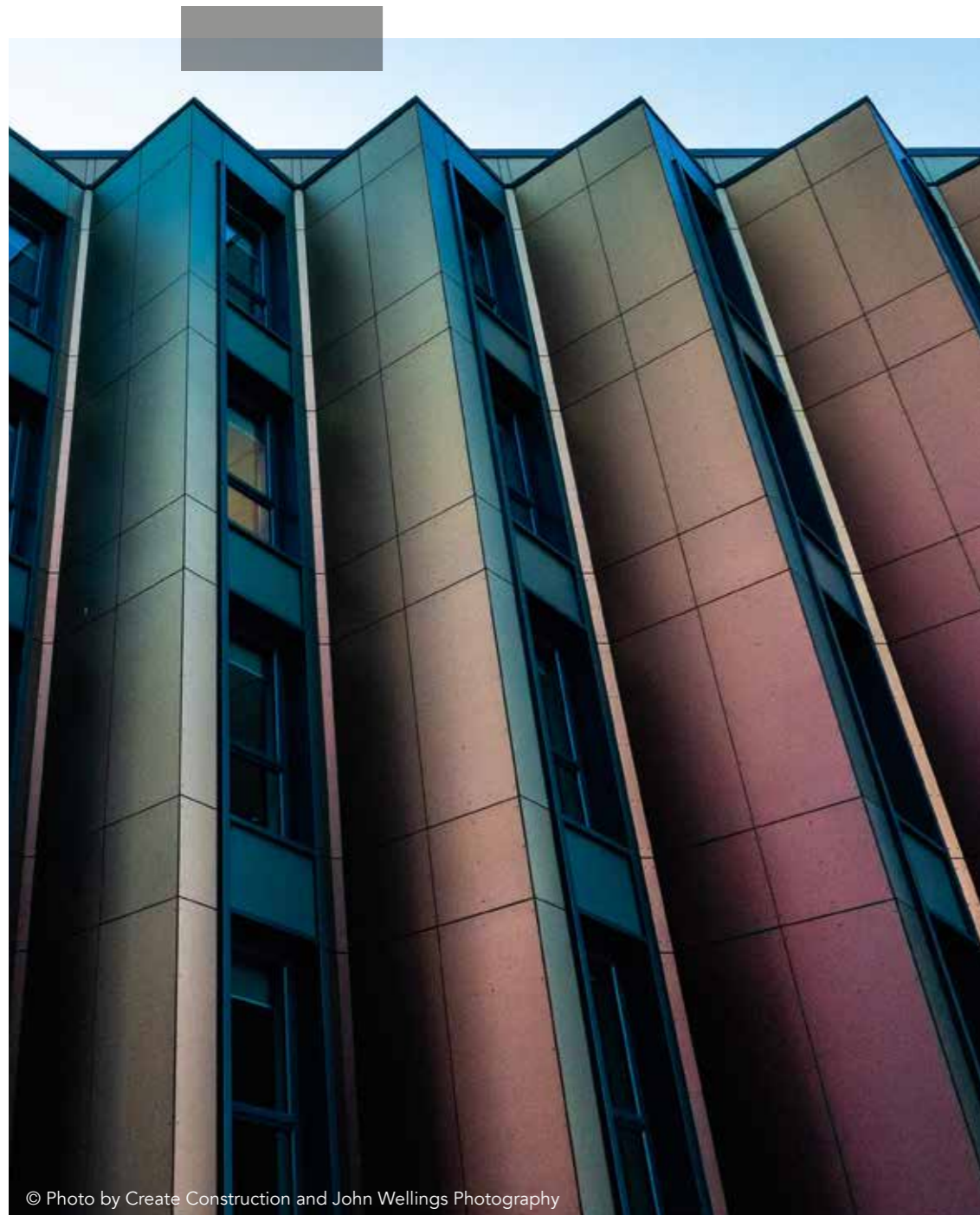

© Photo by Create Construction and John Wellings Photography

Rockpanel Premium. Le visage de la réussite.

Transformez des bâtiments en symboles, qui traduisent visuellement la réussite des entreprises qu'ils abritent. Meilleurs matériaux, choix libre du design, formats et découpes individualisés : tous ces éléments participeront à donner à votre projet un cachet prestigieux absolu.

Jusqu'à sur les chants, qui peuvent être laqués dans la nuance RAL/NCS de votre choix. Tant pour les banques que les compagnies d'assurances, qui doivent inspirer la confiance, les panneaux de façade Premium de Rockpanel sont le meilleur choix et font en sorte que la première impression soit la bonne. De plus, ils seront toujours conformes aux exigences nécessaires à la protection contre les incendies.

Collections

Gamme	Version	Épaisseur	Dimension standard
Rockpanel Premium	A2	11 mm	1200/1250 x 1700-3050 mm

Caractéristiques des produits

Rockpanel Premium	Premium A2	Unité	Méthode d'essai/de classification
Aspect visuel			
Stabilité des couleurs (5000 heures)	4 ou mieux	Echelle de gris	ISO 105 A02
Sécurité incendie			
Classe de réaction au feu	A2-s1,d0	Euroclasse	EN 13501-1

Le classement Euroclasse de tous les panneaux Rockpanel est basé sur des tests réalisés avec un isolant en laine minérale non combustible. Pour le champs d'application couvert par ce classement consultez la Déclaration des Performances relative au produit concerné. Pour les bâtiments de grande hauteur et les bâtiments à risque Rockpanel recommande l'utilisation de parements et d'isolants non combustibles (Euroclasse A1-A2).

Caractéristiques physiques			
Épaisseur	11	mm	EN 325
Poids	13,75	kg/m ²	
Masse volumique nominale	1250	kg/m ³	EN 323
Thermal conductivity	0,55	W/m·K	EN 10456
Perméabilité à la vapeur S _d (à 23 °C et 85 % HR) ProtectPlus	N/A	m	EN 12572
Coefficient de dilatation thermique	9,7	x10 ⁻³ mm/m·K	EN 438:2 Partie 17
Coefficient de dilatation hygroscopique (après 4 jours)	0,206	mm/m	EN 438:2 Partie 17
Caractéristiques mécaniques			
Résistance à la flexion (f ₀₅)	≥ 25,5	N/mm ²	EN 310 / EN 1058
Résistance à la flexion (f ₀₅)	≥ 4740	N/mm ²	EN 310

Distances de fixation

Distances maximales (mm)	Rockpanel Premium A2, 11 mm	
	b max.	a max.
Rivet	750	750
Dissimulé (fixations aveugles TU-S)	750	600

Premium





Accessoires

Accessoires

Fixations pour sous-construction en bois

Méthode de fixation	Adaptée à Rockpanel
Clous annelés (standard) 27 mm	Lines ²
Clous annelés (standard) 32 mm	Ply / Uni / Colours / Metals / Chameleon / Woods / Stones / Natural
Clous annelés (standard) 40 mm	Ply / Uni / Colours / Metals / Chameleon / Woods / Stones / Natural
Clous annelés (hautes performances) 35 mm	Colours / Metals / Chameleon / Woods / Stones / Natural
Vis Torx 35 mm	Ply / Uni / Colours / Metals / Chameleon / Woods / Stones / Natural
Adhésif (consulter le fabricant du système adhésif pour des informations détaillées)	Colours / Metals / Chameleon / Woods / Stones (pour 8 mm composition de panneaux Durable)

Fixations pour sous-construction en aluminium

Méthode de fixation	Adaptée à Rockpanel
Rivets SFS AP14-50180-S / AP14-50210-S	Uni / Colours / Metals / Chameleon / Woods / Stones / Natural / Premium
Rivets MBE 1290406 / 1290407	Uni / Colours / Metals / Chameleon / Woods / Stones / Natural / Premium
Adhésif (consulter le fabricant du système adhésif pour des informations détaillées)	Colours / Metals / Chameleon / Woods / Stones

Fixations pour sous-construction en acier

Méthode de fixation	Adaptée à Rockpanel
Rivets SFS SSO-D15-50180	Uni / Colours / Metals / Chameleon / Woods / Stones / Natural / Premium
Rivets MBE 1290806	Uni / Colours / Metals / Chameleon / Woods / Stones / Natural / Premium
Vis autoforantes 25 mm JT6-FR-3 -5,5	Colours / Metals / Chameleon / Woods / Stones
Vis autoforantes 35 mm JT6-FR-3 -5,5	Colours / Metals / Chameleon / Woods / Stones

Fixation invisible

Combiné avec notre panneau Rockpanel Premium A2 en épaisseur 11 mm, vous pouvez utiliser le système de fixation invisible.

Fixation invisible	Unité de conditionnement
Fixation aveugle TU-S-6x 11-A4*	500 pièces par boîte
Fixation aveugle TU-S-6x 13-A4**	500 pièces par boîte
HSS Percer 6,0 x 43,5	1 pièce
Localisateur de profondeur pour foret universel	1 pièce

* pour une utilisation avec un clip de panneau de 3 mm

** pour une utilisation avec un clip de panneau de 5 mm

Autres accessoires

Article	Largeur	Unité de conditionnement
Bande de jonction en mousse EPDM (autocollante)	36 mm	50 m
Bande de jonction en mousse EPDM (autocollante)	60 mm	50 m
Bande de jonction en mousse EPDM (autocollante)	80 mm	50 m
Bande de jonction en mousse EPDM (autocollante)	100 mm	25 m
Bande de jonction en mousse EPDM	130 mm	25 m
Nettoyant anti-graffiti Rockpanel		780 ml
Laque pour chants Rockpanel (uniquement Colours)*		500 ml

* (Coloris spéciaux et sur mesure uniquement disponibles en combinaison avec des panneaux Rockpanel) Une laque pour chants RAL 9005 (noir foncé) est recommandée pour Rockpanel Woods, Stones, Metals et Chameleon.

Profilés









Nous livrons un assortiment soigneusement constitué de profilés en chaise, d'angle et de départ en aluminium de la meilleure qualité et dans presque toutes les nuances RAL/NCS.

Profilés en aluminium – Panneaux Rockpanel

Longueur standard 3055 mm	Coloris*	Dimensions des profilés**
 Profilé A	Métal nu anodisé Standard Special/Custom	8, 10 mm
 Profilé B	Métal nu anodisé RAL 9005/RAL 9010	Dimension unique pour toutes les épaisseurs
 Profilé C	Métal nu anodisé Standard Special/Custom	8, 10 mm
 Profilé D	Métal nu anodisé Standard Special/Custom	8, 10 mm
 Profilé E	Métal nu anodisé Standard Special/Custom	8, 10 mm
 Profilé F	Métal nu anodisé Standard Special/Custom	8, 10 mm
 Profilé G	Métal nu anodisé Standard Special/Custom	8, 10 mm
 Profilé H	Métal nu anodisé Standard Special/Custom	6, 8, 10 mm
 Profilé I	Métal nu anodisé	Dimension unique pour toutes les épaisseurs
 Profilé J	Métal nu anodisé	Dimension unique pour toutes les épaisseurs
 Profilé L	Métal nu anodisé Standard Special/Custom	6, 8, 10 mm

* Les panneaux Rockpanel A2 (épaisseur de 9 mm) nécessitent l'emploi d'un profilé de 10 mm.

Profilés en aluminium – Rockpanel Lines²

Longueur standard 3055 mm	Coloris*	Dimensions des profilés**
 Profilé C	Métal nu anodisé Standard Special/Custom	10 mm
 Profilé D	Métal nu anodisé Standard Special/Custom	10 mm
 Profilé E	Métal nu anodisé Standard Special/Custom	10 mm
 Profilé F	Métal nu anodisé Standard Special/Custom	10 mm
 Profilé H	Métal nu anodisé Standard Special/Custom	10 mm
 Profilé I	Métal nu anodisé	Dimension unique pour toutes les épaisseurs
 Profilé J	Métal nu anodisé	10 mm
 Profilé K*	Métal nu anodisé	Dimension Standard
 Profilé L	Métal nu anodisé Standard Special/Custom	10 mm

Avant d'employer des fixations autres que celles de chez Rockpanel, assurez-vous toujours qu'elles sont appropriées et conformes aux spécifications techniques régissant leur usage en combinaison avec le matériau des panneaux Rockpanel. La mise en oeuvre de fixations d'autres fabricants relève de la responsabilité, de l'évaluation technique et de la garantie de leurs fabricants respectifs.

* Pour réaliser un raccord simple et invisible des profilés Rockpanel Lines² au niveau du socle, on pourra utiliser un profilé de départ Rockpanel modèle K.



Informations techniques



Informations techniques

Les informations techniques des pages suivantes présentent l'ensemble des solutions de pose des panneaux Rockpanel visées par les ETE (Evaluation Technique Européenne). Elles ne sont pas toutes visées par un Avis Techniques. Nous vous recommandons donc, en fonction de la législation applicable à votre projet, de vérifier la possibilité d'utiliser l'une ou l'autre des techniques de pose avant de l'appliquer.

Retrouvez page 146 & 147 la liste de nos ETE et Avis Techniques.

Caractéristiques du matériau

Aperçu	97
Les avantages pour la conception	98 - 99
Les avantages pour l'installation	100

Travailler avec des panneaux Rockpanel

Conditionnement, transport et stockage	102
Équipement, sciage et forage	103

Conception et ossature

Façade ventilée	104 - 105
Applications non ventilées	106
Types d'ossatures	108

Consignes de fixation

Fixation mécanique sur bois	111 - 112
Fixation mécanique sur aluminium	113
Fixation sur une structure en acier	114
Directives pour la fixation	118 - 119

Raccords de panneaux, solutions de finition des angles et cintrage

Raccords de panneaux	136
Solutions de finition des angles	136
Cintrage	137
Consignes d'aboutage	137

Détails

Façade	138 - 159
Pourtours de toitures	161
Détails : application non ventilée	163



Aperçu des caractéristiques du matériau Rockpanel

Caractéristique		Valeur	Unité	Norme
Mécanique				
Module d'élasticité (flexion, moy.)	A2	≥ 4740	N/mm ²	EN 310
Résistance à flexion caractéristique exécution standard f ₀₅	A2	≥ 25,5	N/mm ²	EN 310 & EN 1058
Module d'élasticité (flexion, moy.)	Durable	4015	N/mm ²	EN 310
Résistance à flexion caractéristique exécution standard f ₀₅	Durable	≥ 27	N/mm ²	EN 310 & EN 1058
Module d'élasticité (flexion, moy.)	Uni	3567	N/mm ²	EN 310
Résistance à flexion caractéristique exécution standard f ₀₅	Uni	≥ 24	N/mm ²	EN 310 & EN 1058
Module d'élasticité (flexion, moy.)	Ply	3065	N/mm ²	EN 310
Résistance à flexion caractéristique exécution standard f ₀₅	Ply	≥ 15	N/mm ²	EN 310 & EN 1058
Optique				
Stabilité des couleurs (5.000 heures, test au Xenon)	Rockpanel Colours / Lines ²	3-4 ou mieux	échelle de gris	EN 20105-A02
	Rockpanel Colours (PP) Woods / Stones / Metals / Chameleon / Premium	4 ou mieux	échelle de gris	EN 20105-A02
	Rockpanel Uni	3 ou mieux	échelle de gris	EN 20105-A02
Sécurité incendie				
Réaction au feu	Euroclasse B-s2,d0 (Durable/Ply/Uni)* Euroclasse A2-s1,d0 (A2)*			EN 13501-1
Physique				
Masse volumique nominale	A2	1250	kg/m ³	EN 323
	Durable	1050	kg/m ³	
	Uni	1050	kg/m ³	
	Ply	1000	kg/m ³	
Masse nominale par unité de surface	A2	9 mm: 11,25	kg/m ²	
	Premium A2	11 mm: 13,75	kg/m ²	
	Durable	6 mm: 6,3	kg/m ²	
	Durable	8 mm: 8,4	kg/m ²	
	Uni	6 mm: 6,3	kg/m ²	
Perméabilité à la vapeur s _d à 23°C et 85% HR	Rockpanel Colours (Durable)	1,8	m	EN-ISO 12572
	Rockpanel avec ProtectPlus (Durable)**	3,5	m	
Variations dimensionnelles				
Coefficient d'expansion thermique	A2	9,7	x10 ⁻³ mm/m-K	EN 438-2
	Durable	10,5	x10 ⁻³ mm/m-K	
	Uni	10,5	x10 ⁻³ mm/m-K	
	Ply	9,7	x10 ⁻³ mm/m-K	
Coefficient d'expansion d'humidité 23°C/50% HR à 23°C/95% HR	A2	0,206	mm/m	EN 438-2
	Durable	0,302	mm/m	
	Uni	0,303	mm/m	
	Ply	0,241	mm/m (après 4 jours)	

* En fonction de l'ossature porteuse, il est même possible d'obtenir une Euroclasse B-s1, d0. Contactez Rockpanel.

** A l'exception de Rockpanel Metals Aluminium White et Aluminium Grey ainsi que les panneaux Rockpanel Chameleon (valeur Sd > 3,5m).

Caractéristiques du matériau

Unique par nature

Le panneau Rockpanel doit sa qualité à la matière première qui le constitue : le basalte. Cette roche volcanique est transformée par un procédé de production innovant pour obtenir un produit aux propriétés uniques.

Les avantages pour votre conception



Stabilité des coloris

Le matériau Rockpanel est recouvert d'une couche de finition de qualité supérieure, en phase aqueuse. Le procédé industriel soigneusement mis en oeuvre pour sa production garantit une couche de finition uniformément colorée. Le tableau ci-dessous indique les performances des panneaux Rockpanel au terme d'un essai de vieillissement de 3000 & 5000 heures au xénon, sur une échelle des gris allant de 1 à 5.

Couche ProtectPlus en standard sur Rockpanel Premium, Woods, Stones, Metals et Chameleon.

Stabilité des coloris			
Produit	Valeur 3000 heures	Valeur 5000 heures	Unité
Premium	4-5	4 ou mieux	Niveaux de gris
Colours	4	3-4 ou mieux	Niveaux de gris
Colours (ProtectPlus)	4-5	4 ou mieux	Niveaux de gris
Woods	4-5	4 ou mieux	Niveaux de gris
Stones	4-5	4 ou mieux	Niveaux de gris
Metals	4-5	4 ou mieux	Niveaux de gris
Chameleon	4-5	4 ou mieux	Niveaux de gris
Lines ²	4	3-4 ou mieux	Niveaux de gris
Uni	-	3 ou mieux	Niveaux de gris

Standard: EN 20105-A02

Page
98



Cintrage

Les panneaux Rockpanel (Durable) peuvent être cintrés ce qui accroît significativement leurs possibilités d'utilisation. Le rayon de cintrage minimal recommandé est déterminé par la résistance à la flexion des panneaux Rockpanel, le cintrage des panneaux se faisant dans le sens de la longueur.

Référez-vous à la page 137 pour plus d'informations.



Stabilité dimensionnelle

Le matériau Rockpanel est par essence extrêmement stable. Les panneaux ne se dilatent et ne se rétractent pratiquement pas sous l'effet des variations de température ou d'humidité. Les produits sont dimensionnellement plus stables que le béton, ce qui ouvre de superbes possibilités pour la création d'effets linéaires dans votre projet. En général, un joint de 5 mm seulement peut être réalisé. Dans certaines applications en pourtour de toiture, les panneaux Rockpanel peuvent même être mis en oeuvre sans joints perceptibles – moyennant le respect de certaines conditions.

Référez-vous à la page 137 pour prendre connaissance des consignes relatives à la pose aboutée (application sans joints).

Joint horizontal et vertical

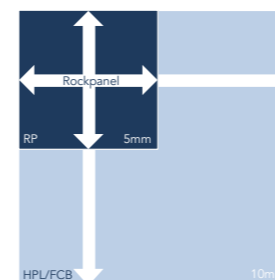

Coefficient de dilatation thermique

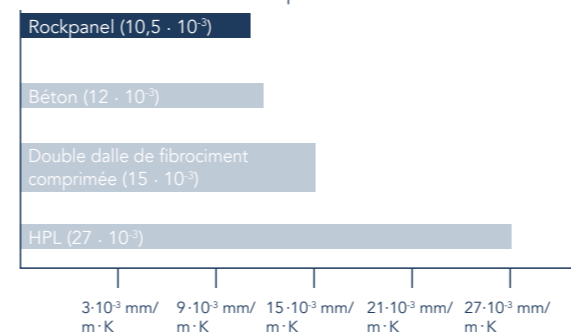

Sécurité anti-incendie

ROCKWOOL est le leader du marché des produits d'isolation incombustibles. Le matériau Rockpanel offre les mêmes garanties de qualité. En cas d'incendie, sa structure en laine de roche reste intacte.

Soumis aux flammes, il ne produit pas de gouttelettes incandescentes et le risque de propagation de l'incendie est extrêmement réduit grâce à son faible PCS.

Produit	Euroclasse*	Norm	Valeurs de PCS
Durable	B-s2,d0	EN 13501-1	39
A2	A2-s1,d0	EN 13501-1	32

* Dépend de l'ossature porteuse, pour plus d'information contactez Rockpanel.

Ces caractéristiques exceptionnelles ont même permis de valider par un essai LEPIR la possibilité de réaliser avec Rockpanel des façades sans bavette de recoupe-ment de la lame d'air.



Une couleur coordonnée, partout et toujours

Grâce aux panneaux Rockpanel, les parties bâties se coordonnent superbement. Les panneaux sont en effet disponibles dans les différents coloris RAL/NCS. Le revêtement de façade peut donc arborer partout la même teinte que les sections peintes.



Aucune sensibilité directionnelle

La majorité des panneaux Rockpanel sont non directionnels et n'exigent donc aucune attention particulière quant à leur orientation directionnelle.

Les panneaux peuvent donc être montés dans n'importe quel sens, ce qui simplifie considérablement l'installation car il est impossible de se tromper. De plus, les chutes peuvent être limitées. Par conséquent, lors de l'usage il n'est pas nécessaire de marquer le sens de l'installation.

Veillez noter que ceci ne s'applique qu'aux panneaux Rockpanel Uni et Colours.

L'assortiment Rockpanel Metals, à l'exception d'Elemental Grey Aluminium et d'Elemental White Aluminium, est considéré comme directionnel. Une variation de couleur peut se produire si la directionnalité du panneau n'est pas respectée.



Une solution de finition des angles pour n'importe quel détail

Quel que soit l'angle considéré, il existe une solution adaptée, recourant à un profilé angulaire de couleur identique ou à la mise en peinture des chants. Scier le panneau à onglet sera également une possibilité, pour obtenir une finition angulaire parfaite.

Référez-vous aux pages 136 - 137 pour plus de détails.

Page
99

Les avantages pour l'installation



Solide mais néanmoins flexible

Le matériau Rockpanel combine les avantages de la pierre et du bois en un seul et même produit. Il est robuste comme la roche et ne montre aucune sensibilité aux variations d'humidité et de température. Mais il se laisse travailler aussi facilement que le bois et fait preuve d'une bonne flexibilité tout en étant léger. Décrire un léger arrondi ne pose aucun problème avec lui.



Léger

Le matériau Rockpanel s'installe rapidement et facilement. Les panneaux sont significativement plus légers que les autres matériaux en plaques. Un panneau Rockpanel standard de 8 mm d'épaisseur ne pèse que 8,4 kg/m². Il fait ainsi partie des meilleurs produits de qualité existant sur le marché et pouvant être mis en oeuvre en toute simplicité sur le chantier.

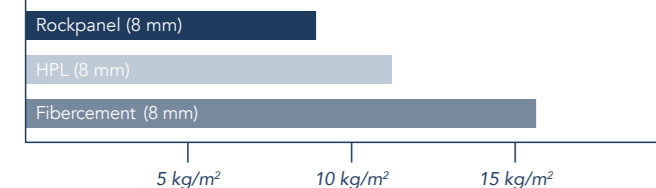

Insensible à l'humidité

Avec les panneaux Rockpanel, les problèmes d'humidité appartiennent au passé. Il n'est même pas nécessaire de traiter les chants pour les protéger contre l'absorption éventuelle d'eau. Les panneaux sont pratiquement insensibles aux variations d'humidité et de température. L'humidité éventuellement absorbée est restituée à l'environnement sans que cela affecte les propriétés mécaniques ou l'aspect visuel du matériau.

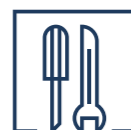

Façonnable à l'aide d'outils ordinaires

Les panneaux Rockpanel se travaillent avec des outils ordinaires. Ils se révèlent plus pratiques et beaucoup plus rapides à façonner que d'autres matériaux en plaques. Ils sont de surcroît faciles à scier sur mesure, et peuvent être fixés sans forage préalable.



Fixation sans raccords perceptibles

Le panneau Rockpanel est un produit dimensionnellement stable (voir page 137). Il n'y a aucune crainte à nourrir quant à un éventuel travail du panneau à la suite de changements de température ou du taux d'humidité. Lorsqu'ils sont mis en oeuvre en pourtour de toiture, les panneaux peuvent même être appliqués sans joints apparents. Tenez cependant compte des conditions impératives d'installation sans raccords des panneaux Rockpanel. Pour prendre connaissance des conditions régissant la pose aboutée (application sans joints perceptibles), consultez Rockpanel.



Finition des détails sur le chantier

Avec les panneaux Rockpanel, les détails les plus fastidieux peuvent être parachevés rapidement et sans gaspillage. Le façonnage précis et la découpe sur mesure s'effectuent sans peine! De plus, il n'est même pas nécessaire d'appliquer une finition sur les chants pour les protéger de l'humidité.



Fixation clouée

Les panneaux Rockpanel sont uniques, ils ne nécessitent que peu d'entretien et peuvent être fixés par clouage directement sur le chantier. Les clous crantés à tête plate sont pratiquement invisibles et, lorsqu'ils sont combinés à un montage sans raccords apparents, garantissent un superbe résultat final.



Fixation sans préforage

Les produits Rockpanel peuvent être installés sur le chantier sans forage préalable, ce qui réduit le risque d'erreur, permet un ajustement parfait sur le lattage et élimine les coûts de forage. La pose sans préforage est réalisable sur une structure en bois exclusivement.



Travailler avec Rockpanel

Conditionnement, transport et stockage

Les produits Rockpanel sont significativement plus légers que d'autres matériaux en plaques et ne nécessitent pas d'entretien, ce qui fait une grande différence lors du transport et du stockage. Veillez cependant à tenir compte des facteurs suivants :

Stockage en entrepôt et chantier

- Entreposez les panneaux à plat et au sec, dans un endroit protégé et à l'abri du gel. [1]
- Pour ce faire, utilisez des palettes non gauchies et posez-les sur une surface plane. [2]
- Veillez à ce que les panneaux ne reposent pas sur le sol. [3]
- N'empilez au maximum que 2 palettes l'une sur l'autre.
- Durant le stockage, le panneau subit une contrainte hydrique et thermique (refroidissement nocturne) différente de celle à laquelle il sera soumis lorsqu'il sera en place. Avant de procéder au montage, laissez aux panneaux le temps d'éliminer leur humidité et la condensation éventuelle. [4]

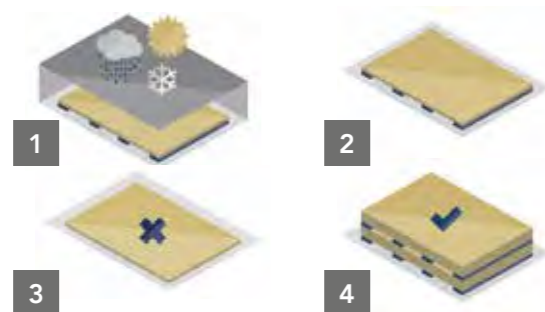

Page
102

Transport

- Pour soulever les panneaux, ne les basculez pas et ne les faites pas glisser l'un sur l'autre ; Ils doivent être portés en position verticale; [5]
- Réutilisez les mousses de protection, y compris pour l'empilement des panneaux, afin de protéger la couche de finition. [6]



Film de protection

- La plupart des panneaux de la gamme sont recouverts d'un film de protection pour la couche de finition. En plus d'offrir la protection, il permet le traçage des coupes et le repérage des points de fixation.
- Les produits Ply, Lines², Natural, Metals Blanc Aluminium et Metals Gris Aluminium ne sont pas recouverts de ce film de protection. Ils nécessitent donc une attention accrue.
- Retirez le film de protection :
 - Après le montage en cas de fixation mécanique (vissage ou clouage manuel).
 - Avant l'application du primaire d'accrochage pour le système collé.
 - Avant le montage en cas de fixation au marteau pneumatique.

Façonner les panneaux Rockpanel

Travailler avec des panneaux Rockpanel

Le poids léger des panneaux Rockpanel permet d'une installation rapide et facile. Il ne nécessite également aucun outillage spécifique.

Prescriptions de sécurité

- Utilisez un masque à poussière de type FFP1.
- Utilisez des lunettes de protection standards pour protéger vos yeux contre la poussière.
- Portez des gants pour scier le matériau.

Sciage à l'intérieur

Utilisez un équipement réduisant la production de poussière, associé à une hotte d'aspiration – le tout installé dans un espace bien ventilé.

Sciage à l'extérieur

- Positionnez l'installation de sciage de manière à ce que le vent évacue la poussière libérée loin de vous.
- Dans la mesure du possible, utilisez un équipement de sciage réduisant la production de poussière.

Nettoyez toujours immédiatement la poussière après la coupe et le perçage.

Matériel



Scie égoïne, par exemple scie égoïne à dents trempées.



Scie circulaire, par exemple scie à lame carbure à fine denture. Dimensions : Diamètre 300 mm avec 48 dents par exemple.



Scie sauteuse, par exemple scie à lame métallique et à fine denture ou à lame carbure à fine denture.



Le pré-perçage peut être effectué avec une mèche acier HSS.

Sciage

Pour découper les panneaux Rockpanel ou réaliser des évidements au centre d'une plaque, vous pouvez utiliser les outils traditionnellement employés. En règle générale, le panneau doit être scié avec la face décorative vers le haut. Toutefois, en cas d'utilisation d'une scie circulaire où le socle coulisse sur la face supérieur du panneau, il est préférable de retourner ce dernier, et ainsi placer la face décorative vers le bas. Dans ce cas, veillez à ce que le support soit plan et sans aspérités.

Forage

- Lors d'une application sur structure bois, il n'est pas nécessaire, mais recommandé de préforer les panneaux Rockpanel. Cependant, si vous le souhaitez, vous pouvez percer au préalable les trous destinés aux vis (\varnothing 3,2 mm) ou aux clous (\varnothing 2,5 mm) à l'aide d'une mèche en acier HSS.
- En cas de préforage pour les rivets aveugles, il est recommandé d'utiliser une mèche en acier HSS de \varnothing 5,2 mm pour les points fixes et une mèche en acier HSS de \varnothing 8 mm pour les points coulissants.
- Rockpanel recommande de préforer pour fixer les panneaux Rockpanel Lines² de 10 mm avec des vis à tête plate ou manuellement avec des clous filetés. En cas d'utilisation de clous filetés 2,1/2,3 x 27 mm, il est recommandé de préforer à \varnothing 2 mm. Avec les vis à tête plate en acier inoxydable 2,5 x 30 mm, il est conseillé de préforer à \varnothing 3,5 mm. Il convient de fraiser le trou pour la tête de la vis à tête plate à l'aide d'un foret-aléteur.

Aucune finition des chants nécessaire

- Le panneau Rockpanel est insensible à l'humidité. La finition des chants de sciage et des bords périphériques n'est donc pas nécessaire.
- Un léger ponçage des arêtes à l'aide d'une chute de Rockpanel suffit à créer un chanfrein.
- Pour des raisons esthétiques, les chants latéraux peuvent toutefois être peints dans la même couleur RAL/NCS. En l'absence de finition particulière, ces chants se coloreront après quelques semaines pour prendre une teinte naturelle brun foncé.

Conception et ossature

Façades ventilées

Les panneaux Rockpanel constituent le parement de façades ventilées formant un système de protection secondaire. Les façades ventilées en panneaux Rockpanel neutralisent les effets de l'humidité et améliorent les performances énergétiques du bâtiment en été comme en hiver. Nous créons ainsi des lieux de vie sains, sûrs et agréables qui conjuguent esthétique et propriétés thermiques et ignifuges haut de gamme.

Que la construction ventilée soit de type ouverte ou fermée, il est impératif de prévoir une ventilation suffisante. Pour garantir une bonne ventilation, la structure porteuse doit comporter au minimum 5.000 mm² par mètre linéaire de vide de ventilation d'une largeur comprise entre 5 et 10 mm placées sur les parties haute et basse de l'habillage. La pose d'un profilé perforé est recommandée afin d'éviter l'intrusion d'insectes et de rongeurs dans le vide ventilé. L'épaisseur du vide ventilé sera d'au moins 20 mm.

Façade ouverte

Le système ouvert fonctionne avec des joints ouverts, de sorte qu'une faible quantité d'eau de pluie s'écoule dans l'espace situé à l'arrière du bardage. L'eau qui pénètre s'écoule et doit pouvoir s'évacuer à l'extérieur du bardage. En plus, il faut s'assurer que les cavités d'air soient fermées dans les angles d'un bâtiment mettant en oeuvre un compartimentage de la lame d'air, ce qui permet de réduire la pression du vent (voir dessin).

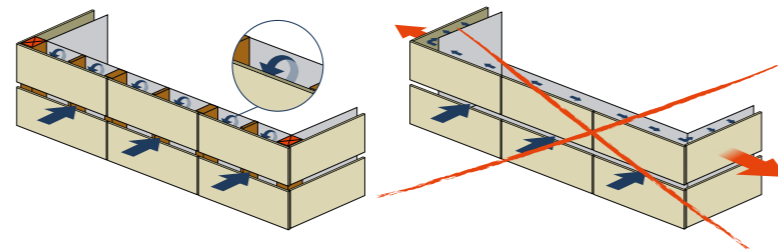

Pour calculer les intervalles de fixation avec des joints ouverts (c'est-à-dire atténuer la contrainte du vent par l'équilibrage des pressions et augmenter les intervalles de fixation), la pose se fera selon les prescriptions suivantes :

- voir schéma.
- 5 mm ≤ joint horizontal ouvert ≤ 8 mm.
- joints ouverts équivalant à ≥ 0,10 % de la surface totale et uniformément répartis.
- compartimentage vertical du vide afin de prévenir l'accumulation des charges dues au vent (voir schéma ci-dessus).
- profondeur du vide d'au moins 40 mm (maximum 100 mm).
- pose d'une membrane respirante et résistante aux UV (en cas de structure ossature bois).

Joints horizontaux

Si la construction est réalisée en privilégiant l'exécution ouverte, les joints horizontaux sont laissés libres de toute obstruction sur un espace de 5 mm minimum à 8 mm maximum.

- En cas de joints ouverts sur une ossature en bois, l'étanchéité de la paroi est assurée par le support de maçonnerie. Le matériau isolant doit être hydrofuge et ne peut se dégrader sous l'effet des UV. Dans le cadre d'une ossature bois la construction doit être revêtue sur la face arrière des montants verticaux, d'un film hydrofuge perméable à la vapeur d'eau n'exerçant aucune action capillaire et résistant aux UV. La cavité entre le panneau

Rockpanel et la membrane respirante doit être d'au moins 28 mm. Il serait avantageux d'avoir une cavité de 40 à 100 mm afin d'équilibrer la pression et d'empêcher la pénétration d'une quantité excessive d'eau de pluie.

- En cas de structure porteuse en aluminium, Rockpanel recommande un espace de 40 mm à 100 mm, l'isolation devant par ailleurs être conforme à la norme EN 13162. Le matériau isolant doit être hydrofuge et ne peut se dégrader sous l'effet des rayons UV. ROCKWOOL propose des isolants qui satisfont à ces conditions.

Joints verticaux

Les joints verticaux entre les panneaux sont fermés pour le passage du vent et de la pluie, mais sont visuellement perceptibles après installation. Pour assurer la pérennité du bois, la structure verticale doit idéalement être protégée contre la pluie. Pour ce faire, il vous est possible d'utiliser une bande de jonction résistante aux UV et aux intempéries (type EPDM), mais vous pouvez également utiliser une bande de panneau Rockpanel qui débordera latéralement de 15 mm par rapport à votre structure.

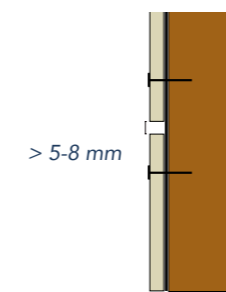

Structure porteuse en bois avec joint horizontal ouvert

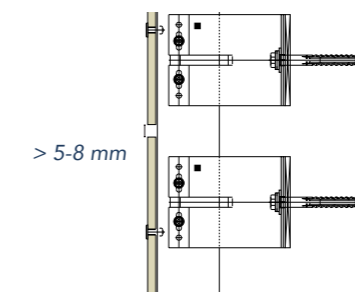

Structure porteuse en aluminium avec joint horizontal ouvert



Structure porteuse en bois, Solution de finition des joints verticaux avec bande de jonction résistant aux intempéries

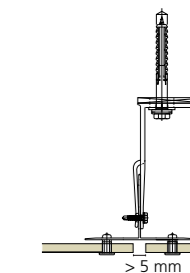

Structure porteuse en aluminium. Solution de finition des joints verticaux

Conception et ossature

Façade fermée

Joint horizontal

En cas de construction fermée, les joints horizontaux sont obturés par un profilé, généralement en forme de chaise ou d'arête en V (semi-fermé). Cela signifie que la majeure partie de l'eau de pluie est évacuée par ruissellement sur la face externe du revêtement extérieur. L'ossature doit être ventilée. Cela nécessite une cavité de ventilation d'au moins 20 mm derrière le bardage et une ouverture continue de 5-10 mm (ou des fentes équivalentes) en haut et en bas. En outre, la ventilation doit être assurée dans les passages verticaux de plus de 20 m.

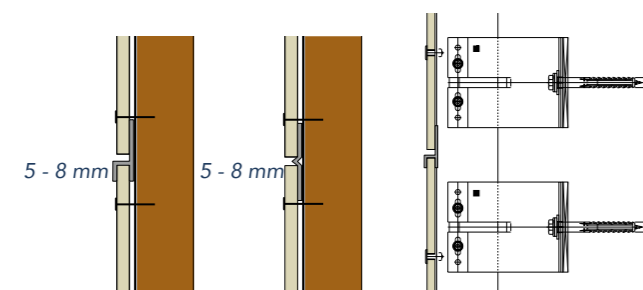

Structure porteuse en bois avec joint horizontal obturé

Structure porteuse en aluminium avec joint horizontal obturé

Joint vertical

Les joints verticaux qui séparent les panneaux sont fermés pour faire obstacle au vent et à la pluie mais présentent néanmoins un raccord de montage. Les panneaux peuvent éventuellement être montés sans raccords perceptibles. Dans le cas d'une pose à joints fermés, la bande de protection de type EPDM ne doit pas déborder latéralement de la structure.

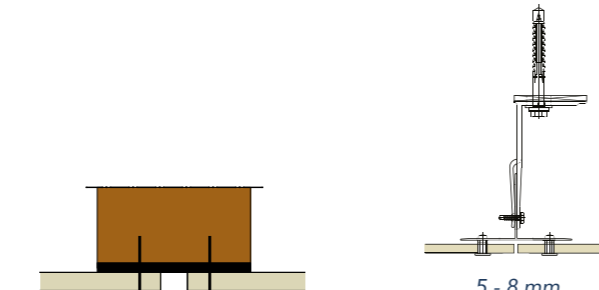

Structure porteuse en bois. Solution de finition des joints verticaux avec bande de jonction résistant aux intempéries

Structure porteuse en aluminium avec joint vertical

Application alternative

En raison des propriétés uniques des panneaux Rockpanel Colours (sans ProtectPlus) et de leur perméabilité à la vapeur d'eau, ce produit peut être mis en oeuvre dans certaines applications non ventilées spécifiques. Pour ce faire, il n'est pas nécessaire de prévoir un espace de ventilation entre le panneau Rockpanel et l'isolation. Ces produits se révèlent dès lors extrêmement bien adaptés pour certaines applications en rénovation.

Référez-vous à la page 163 pour les détails techniques.

Conditions pour une application en système non ventilé

- L'atmosphère intérieure présentant une pression de vapeur maximale de 1320 Pa (immeubles de bureaux et résidentiels normaux, pas de piscines, d'imprimeries, d'usines, etc.);
 - Les valeurs S_d additionnées des matériaux à l'intérieur de la construction et jusqu'à l'isolation doivent s'élever au moins à 10 m; cette valeur peut notamment être atteinte en appliquant un film PE de 0,15 mm d'épaisseur et une plaque de plâtre;
 - Les valeurs S_d des matériaux à l'extérieur de la construction et jusqu'à l'isolation ne peuvent dépasser 2,5 m;
 - l'intérieur de la construction doit être réalisé de manière hermétique, de façon à empêcher l'infiltration d'air chaud dans la structure;
 - Les raccords des panneaux entre eux et contre la construction doivent être étanches à l'eau de manière à empêcher l'infiltration d'eau de pluie ou de nettoyage derrière le revêtement
 - Cela signifie que les joints horizontaux ne sont pas autorisés pour cette application. Les joints verticaux sont eux possibles mais doivent obligatoirement se faire sur un montant bois protégé par une mousse EPDM 3 x 60 mm.
- Dans les situations où la construction est dans une configuration externe-externe et où il n'y a pas de transport d'humidité due à la physique du bâtiment à travers elle, la seule chose importante est que tous les raccords soient étanches à l'eau.
- Peut être appliqué sur de petites surfaces et comme panneaux de remplissage.
- Ce mode d'application ne vaut que pour les panneaux Rockpanel Colours dépourvus d'enduit Protect-Plus. En effet, l'application d'une couche supplémentaire de protection Protect-Plus fait en sorte que les panneaux Rockpanel Colours* ne sont plus suffisamment perméables à la vapeur d'eau pour être mis en oeuvre dans le cadre d'une application non ventilée (s_d avec ProtectPlus < 3,5 m; s_d sans ProtectPlus : 1,8 m).

En cas d'application non ventilée, nous vous invitons à toujours prendre contact avec Rockpanel.

Conception et ossature

Types d'ossatures

Les panneaux Rockpanel peuvent être utilisés sur des ossatures en bois, en aluminium ou en acier. Pour des informations détaillées sur les matériaux de l'ossature, veuillez consulter l'évaluation technique européenne (ETA) du produit Rockpanel et votre fournisseur d'ossature.

Ossature bois

Les murs en colombage et les lattages de bois fixés aux murs en maçonnerie doivent être construits conformément à la norme BS EN 1995-1-1 et traités avec un produit de préservation conformément aux normes EN 335 et BS 8417. Les montants et l'ossature doivent être adéquatement soutenus par des noggings pour en assurer la rigidité. Lorsque les murs en bois ou les lattages sont traités avec des produits de préservation à base de cuivre, il faut veiller à ce qu'un délai suffisant est accordé pour que le produit de préservation puisse se conditionner correctement avant que le bardage ne soit fixé.

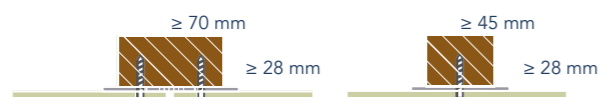

≥ 70 mm pour les panneaux de 8 mm

≥ 80 mm pour les panneaux de 10 mm

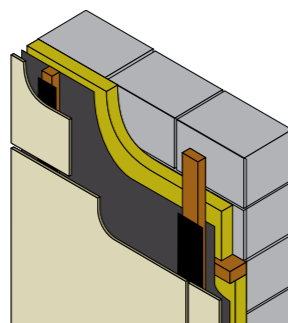

Page
108

Ossature en aluminium

Lors de la pose de panneaux Rockpanel sur une ossature en aluminium, les conditions suivantes s'appliquent :

- L'alliage d'aluminium est AW-6060 selon la norme EN 755-2 :
 - La valeur $R_m/R_{p0,2}$ est de 170/140 pour le profilé T6
 - La valeur $R_m/R_{p0,2}$ est de 195/150 pour le profilé T66
- L'épaisseur minimale du profilé est de 1,5 mm.

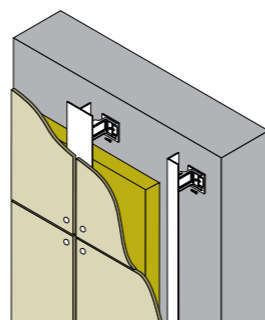

Ossature en acier

L'épaisseur minimale des profilés porteurs verticaux en acier est de 1,0 mm (qualité d'acier S320GD +Z EN 10346 code 1,0250, ou équivalent pour les laminés à froid), ou de 1,5 mm (qualité d'acier EN 10025-2:2004 S235JR code 1,0038).

L'épaisseur minimale de la couche (Z ou ZA) est déterminée par le degré de corrosion (perte d'épaisseur due à la corrosion par an) qui dépend du climat extérieur spécifique. Le « Zinc Life Time Predictor » peut être utilisé pour calculer le degré de corrosion en $\mu\text{m}/\text{J}$ d'une couche Z : www.galvinfo.com:8080/zclp/ (copyright « The International Zinc association »).

L'attribution de la couche Z (classification et épaisseur de la couche) doit être convenue entre l'entrepreneur et le propriétaire du bâtiment. Il est également possible d'appliquer une couche galvanisée conformément à la norme EN ISO 146.

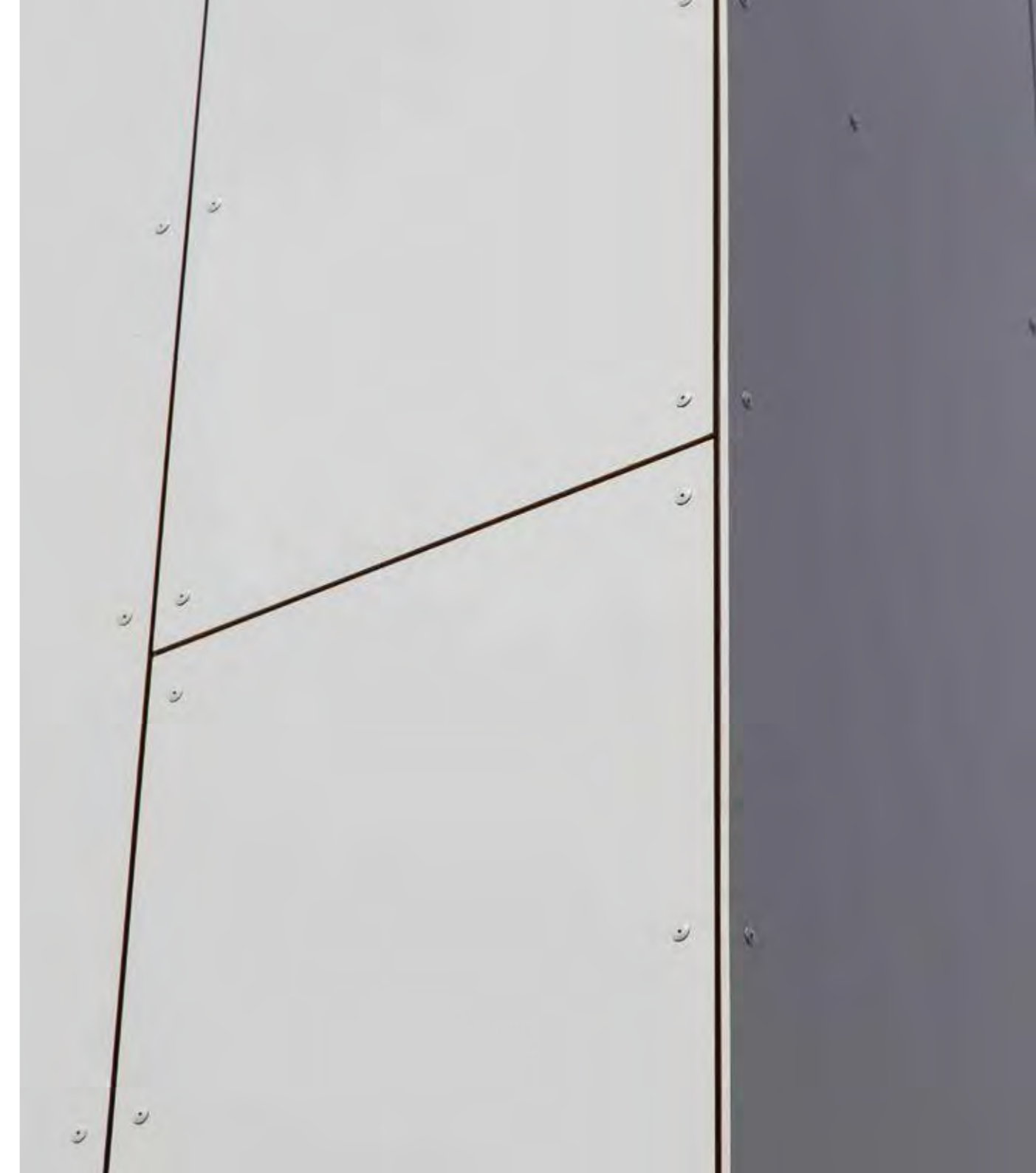
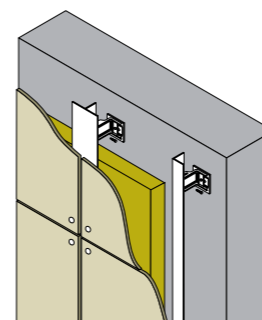

Consignes de fixation

Pour une fixation correcte, Rockpanel propose un large éventail de matériaux de fixation : clous, vis et rivets aveugles (Euroclasse B ou A2, voir l'ETA correspondante). Ainsi qu'un système de fixation invisible (Euroclasse A2-s1,d0) et un système de collage (Euroclasse B-s2,d0) résistants au feu et certifiés. Toutes ces fixations ont été testées de manière approfondie pour être utilisées en combinaison avec nos panneaux et ont fait leurs preuves. Si vous souhaitez utiliser d'autres matériaux de fixation que ceux de la gamme Rockpanel, assurez-vous toujours qu'ils conviennent et que leurs spécifications répondent aux exigences d'une application combinée avec les panneaux Rockpanel, telles que décrites dans la déclaration de performance (DoP). Le recours à des dispositifs de fixation fabriqués par d'autres fournisseurs relève de la responsabilité, du contrôle technique et de la garantie du fournisseur en question.

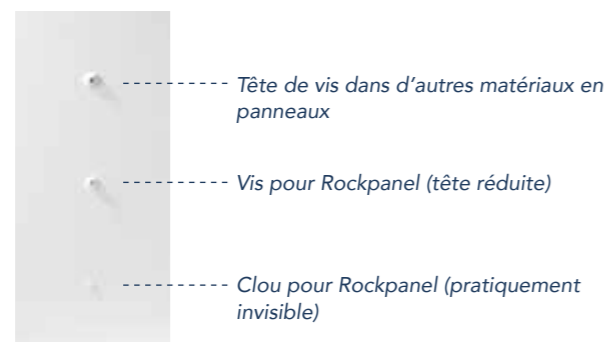

Fixation des panneaux Rockpanel sur une structure en bois par :

- fixation mécanique : clous et vis inox
- fixation mécanique pour les constructions à clins
- clous et vis dédiés pour les éléments à emboîtement Lines² de 10 mm
- système de collage (avec bande intermédiaire Rockpanel)

Fixation sur une structure en aluminium par :

- rivets ou vis inox pour aluminium
- système de collage
- fixations invisibles

Fixation sur une structure en acier par :

- rivets anodisés pour acier
- vis spéciales acier

Les instructions relatives aux fixations mécaniques, joints, colles et primaires, bandes de jonction et profilés sont détaillées dans l'ETA du produit concerné. Vous trouverez plus de détails dans la fiche d'information ou l'ETA du produit, disponibles en ligne sur notre site internet.

Fixation sur une ossature en bois

Fixation mécanique sur du bois

La fixation mécanique sur du bois peut se faire avec le matériel suivant :

- Clous filetés Rockpanel (acier inoxydable code matériau 1,4401 ou 1,4578) 2,7/2,9 x 32 mm PK
- Clous Rockpanel haute performance (acier inoxydable code matériau 1,4401 ou 1,4578) 2,7/3,1 x 35 mm PK
- Vis Torx Rockpanel (acier inoxydable, code matériau 1,4401 ou 1,4578) 4,5 x 35 mm. Ces vis à tête de faible diamètre peuvent également être revêtues d'une couleur RAL assortie.

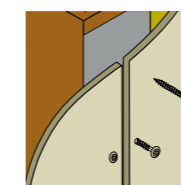
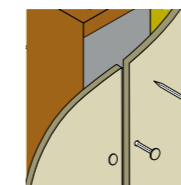

Vissage

Les panneaux Rockpanel peuvent être fixés à l'aide de vis. En cas de fixation sur une ossature en bois à l'aide de vis Rockpanel, nous vous recommandons de préforer les panneaux. Le préforage des trous de vis (Ø 3,2 mm) est possible à l'aide d'une mèche en acier HSS. Les panneaux peuvent être fixés mécaniquement sur le chantier.

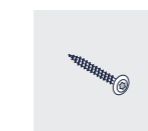

Tête de vis
Ø 9,6 mm

Clouage

Les clous filetés peuvent être fixés avec un marteau en nylon ou un marteau pneumatique. Le préforage n'est pas nécessaire, mais recommandé. Le préforage des trous de clous (Ø 2,5 mm) est possible à l'aide d'une mèche en acier HSS. Pour une intégration parfaite dans le panneau, les têtes de clous et de vis peuvent être revêtues d'une couleur RAL/NCS assortie.

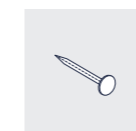

Tête de clou
Ø 6,0 mm

Fixation mécanique pour une pose en clins

Les vis peuvent être utilisées pour une pose à clins des panneaux Rockpanel en toute simplicité et exempt de tension. Cette méthode de fixation permet de démonter un panneau, sans la nécessité de démonter la façade complète. Les joints horizontaux sont fermés, ce qui garantit que la méthode de montage/utilisation finale ne s'écarte pas de la performance déclarée.



Dimensions des lames Rockpanel

Hauteur brute (b)	Hauteur utile (bw)
285 - 340 mm	b - 60 mm

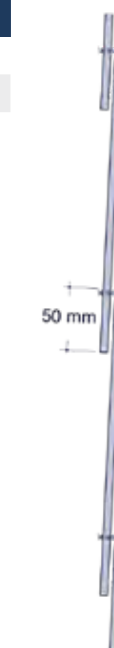

Consignes de fixation

Collage sur l'ossature en bois avec lames Rockpanel

En collaboration avec Rockpanel, Bostik a développé un système de collage certifié européen ignifuge (B-s2,d0) qui répond à l'évaluation technique européenne de Rockpanel. Pour plus d'informations, veuillez consulter la fiche technique du produit ou l'ETA correspondante (par exemple, pour Durable ETA- 07/0141). Si vous souhaitez utiliser d'autres systèmes de collage, vérifiez toujours que le système choisi répond aux exigences d'utilisation avec les panneaux Rockpanel. L'utilisation d'autres systèmes de collage est soumise à la responsabilité, à l'approbation technique et à la garantie du fournisseur concerné. Pour plus d'informations sur le montage, veuillez-vous référer au fournisseur de la colle. La qualité de la pose du système de collage est en partie déterminée par les conditions météorologiques lors de l'installation.

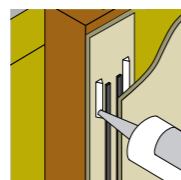

Fixation des panneaux de Rockpanel Lines²

Planchettes de la gamme Rockpanel Lines2 sont destinés à une pose horizontale sur façades ventilées. Contactez Rockpanel pour en savoir plus. Ils sont disponibles en petit format (S) et en format extra-large (XL) avec une épaisseur unique de 10 mm. Les panneaux Rockpanel Lines² peuvent être fixés avec le matériel suivant :

- Clous filetés Rockpanel (acier inoxydable code matériau 1,4401 ou 1,4578) 2,1/2,3 x 27 mm (tête plate).

Éléments à emboîtement Rockpanel Lines2 10

Les clins Lines² 10 peuvent être fixés à l'aide des clous filetés Rockpanel pour un effet classique de rainurage.

Type	Largeur du panneau	Largeur du panneau de travail
Rockpanel Lines ² S10	164 mm	146 mm
Rockpanel Lines ² XL10	295 mm	277 mm

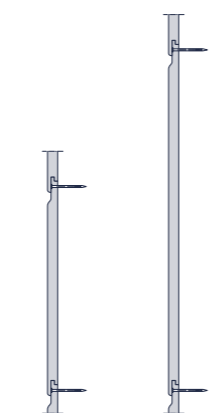

Lines² S 10 Lines² XL 10

Fixation sur une ossature en aluminium

Fixation mécanique sur une ossature en aluminium avec des rivets

Pour le montage de panneaux Rockpanel Durable 8 mm et A2 9 mm sur sections porteuses en aluminium, des rivets en aluminium à tête plate Ø 14 mm SFS AP14-50180-S ou MBE 1290406, conformes aux ETA peuvent être utilisés :

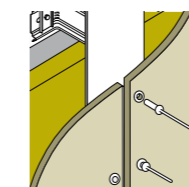

- Corps du rivet aluminium EN AW-5019 (AlMg5) conforme à EN 755-2.
- Mandrin en acier inoxydable numéro de matériau 1.4541 conforme à EN 10088.

Pour le montage de panneaux Rockpanel Premium A2 11 mm sur sections porteuses en aluminium, des rivets à tête plate SFS AP14-50210-S et MBE 1290407 conformes aux ETA doivent être utilisés.

Pour une fixation correcte, il convient d'utiliser un outil de rivetage avec entretoise. Pour le montage de panneaux Rockpanel sur sections porteuses en aluminium, il faut appliquer des points fixes, des trous oblongs et des points mobiles.

Collage sur une ossature en aluminium

En collaboration avec Rockpanel, Bostik a développé un système de collage certifié européen ignifuge (B-s2,d0) qui répond à l'évaluation technique européenne de Rockpanel. Pour plus d'informations, veuillez consulter la fiche technique du produit ou l'ETA correspondante (par exemple, pour Durable ETA- 07/0141). Si vous souhaitez utiliser d'autres systèmes de collage, vérifiez toujours que le système choisi répond aux exigences d'utilisation avec les panneaux Rockpanel. L'utilisation d'autres systèmes de collage est soumise à la responsabilité, à l'approbation technique et à la garantie du fournisseur concerné. Pour plus d'informations sur le montage, veuillez-vous référer au fournisseur de la colle. La qualité de la pose du système de collage est en partie déterminée par les conditions météorologiques lors de l'installation.

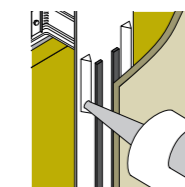

Fixation invisible sur une ossature en aluminium

La pose des panneaux Rockpanel Premium 11 mm avec fixations invisibles sur profilés portants en aluminium s'effectue à l'aide de rivets aveugles TU-S 6x13 sur clips de fixation invisibles TU-S 6x13 de 5 mm d'épaisseur ou clips de fixation TU-6x11 de 3 mm d'épaisseur. Le rivet aveugle est en inox (code matériau 1,4401 selon la norme EN 10088) et pourvu d'un mandrin en acier carbone électrozingué.

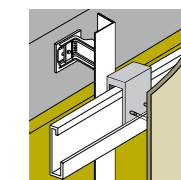

Voir ETA 18/0883 ou contacter Rockpanel pour plus d'informations sur ce type de montage.

Consignes de fixation

Fixation sur une ossature en acier

Fixation mécanique à une sous-structure en acier à l'aide de rivets

Pour le montage de panneaux Rockpanel sur sections porteuses en acier, des rivets en acier inoxydable SFS SSO-D15 50180 conformes aux ETA doivent être utilisés.

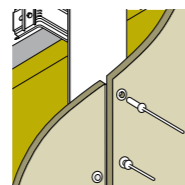

Pour une fixation correcte, il convient d'utiliser un outil de rivetage avec entretoise.

Pour le montage de panneaux Rockpanel sur sections porteuses en acier, il faut appliquer des points fixes, des trous oblongs et des points mobiles.

Fixation mécanique sur une ossature en acier avec des vis en acier

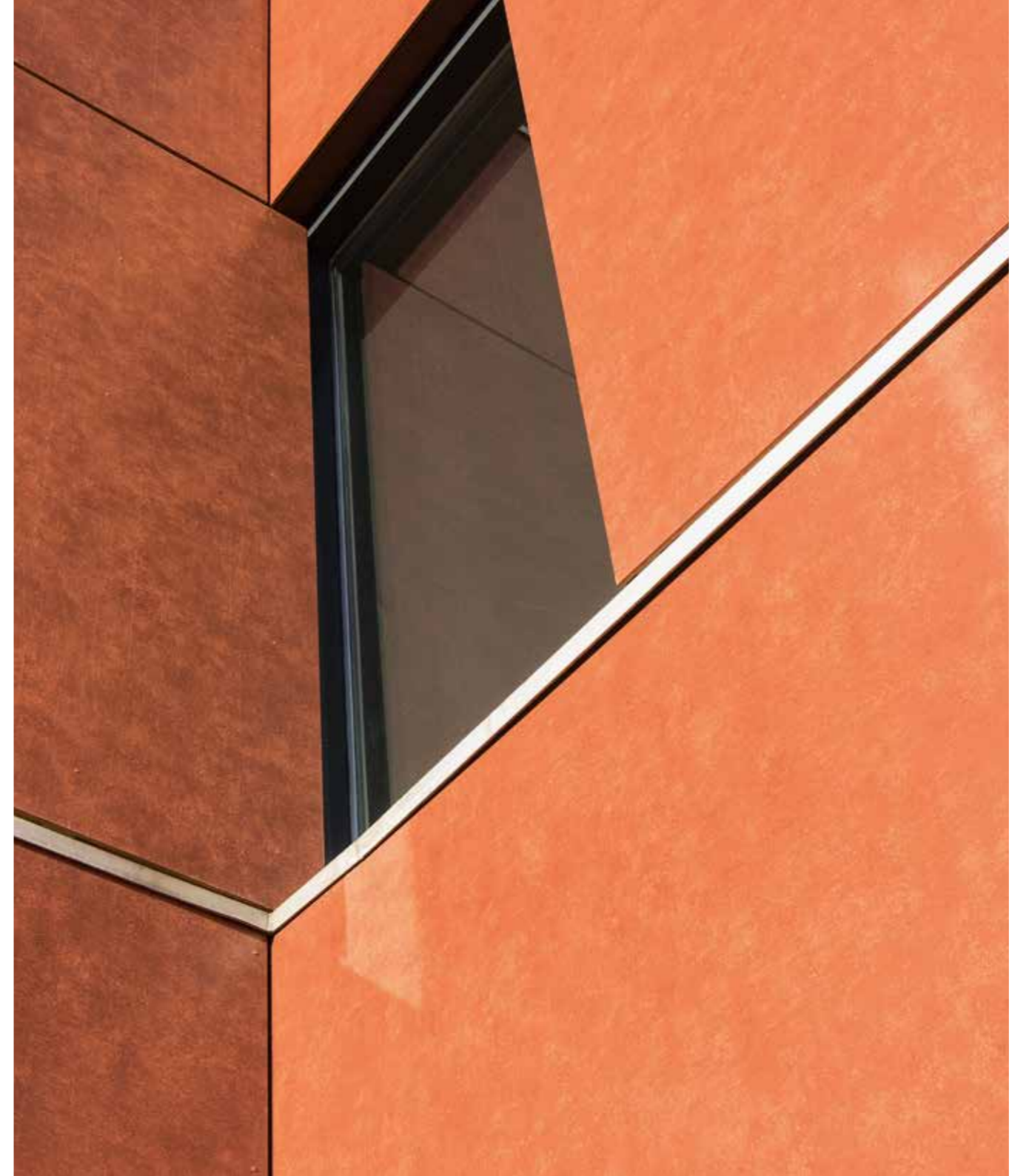
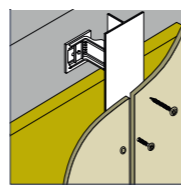

Pour la fixation des panneaux Rockpanel sur des ossatures en acier, il est possible d'utiliser les vis en acier EJOT JT6-FR-3-5,5 x 35 et JT6-FR-3-5,5 x 25.



Fixation sans tension

Quel que soit le type de sous-structure, les fixations doivent être appliquées dans les règles de l'art sans serrage excessif. Les panneaux de façade Rockpanel doivent toujours être montés sans tension. En cas de tension, par exemple en raison de différences de fonctionnement entre les panneaux de revêtement et l'ossature métallique, il faut utiliser des points fixes, des trous oblongs et des points coulissants. Les points fixes, les trous oblongs et les points coulissants peuvent être utilisés de différentes manières. Les panneaux de façade peuvent être fixés à l'aide de 2 points fixes et de différents points coulissants ou d'une combinaison d'un point fixe, de 1 ou 2 trous oblongs et de différents points coulissants. Ce chapitre présente les ces différentes options.

Options de fixation :

-  MP = Point coulissant, Ø selon ETA
-  FP = Point fixe ou point fixe créé par l'utilisation d'un manchon, Ø selon ETA
-  SP = Trou oblong ou trou oblong créé par l'utilisation d'un manchon, Ø selon ETA

Règle pour les points fixes et les points coulissants

Chaque panneau, quelle que soit sa taille, comporte 2 points fixes ou 1 point fixe combiné à 1 ou 2 trous oblongs. Les points fixes et les trous oblongs supportent le poids du panneau et garantissent que le panneau reste dans la bonne position. Tous les autres points sont des points coulissants.

Application correcte du trou oblong et du point coulissant :

- Il faut éviter toute tension sur l'élément de fixation. Pour une fixation correcte, utilisez une pince à rivets aveugles avec un nez de pose. Elle agit comme une entretoise et assure un espace de 0,3 mm lors de l'encastrement entre le dessous de la tête du rivet et la surface du panneau pour permettre au rivet de se déplacer facilement dans les points coulissants.
- Il doit y avoir du jeu pour les fixations dans les trous oblongs et les points coulissants. Il est donc important de positionner l'élément de fixation exactement au centre du trou oblong ou du point coulissant. Une mèche de centrage peut être utilisée pour garantir que l'élément de fixation est placé exactement au centre.
- Les points de fixation fixes doivent si possible être positionnés au milieu du panneau de revêtement, de manière symétrique et toujours sur la ligne centrale horizontale du panneau.

Conseils pour une installation simple et rapide

Les trous pour les points fixes, les points coulissants et les trous oblongs peuvent être forés directement dans le panneau de revêtement, et une défonceuse peut être utilisée pour les trous oblongs. Il est également possible de forer tous les trous comme des points coulissants, après quoi un manchon est utilisé pour réduire le trou et créer les points fixes ou les trous oblongs. Différents manchons sont disponibles pour les points fixes et les trous oblongs. Si des manchons sont utilisés, la distance maximale entre un point fixe et un manchon à trous oblongs doit être de 600 mm. Un outil de positionnement approprié doit être utilisé pour l'application correcte des manchons.

Les exemples ci-dessous montrent une application verticale et horizontale correcte.

Exemples de panneaux orientés verticalement (épaisseur > 8 mm)

Figure 1: Combinaison de points de suspension fixes et de trous oblongs

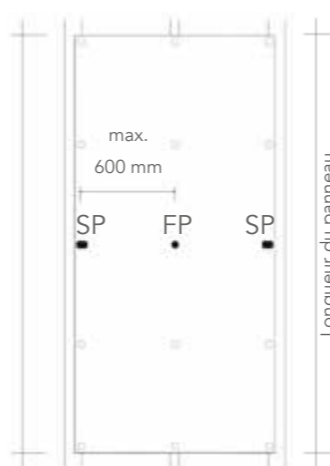
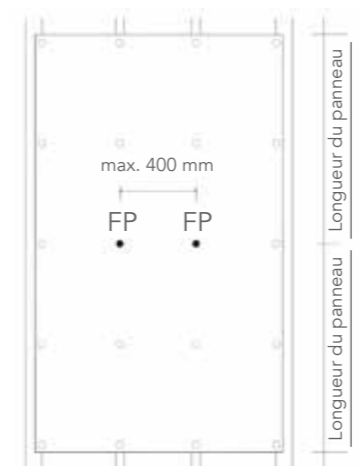

Figure 2: Combinaison de 2 points fixes



Exemples de panneaux orientés horizontalement (épaisseur > 8 mm)

Figure 3: Combinaison de points fixes et de trous oblongs de manière symétrique

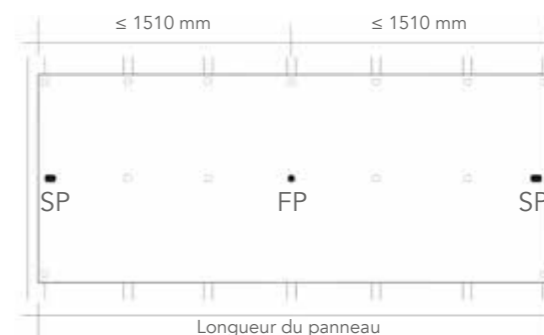

Figure 4: Application symétrique d'un point fixe et d'un trou oblong

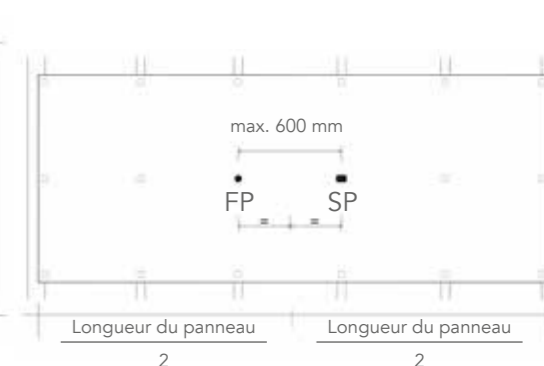

Figure 5: Application asymétrique d'un point fixe et d'un manchon à trous oblongs



Consignes de fixation

Directives pour la fixation

Ce chapitre présente les consignes de fixation et les distances maximales de fixation pour les panneaux de façade, en feuillure et de rive sur les ossatures en bois et les panneaux de façade sur les ossatures en aluminium. Les distances de fixation sont indiquées pour les panneaux Durable en 6 mm et en 8 mm d'épaisseur et pour les panneaux Rockpanel Uni en 6 mm. Pour tous les projets de construction de moyenne et grande hauteur, nous recommandons d'utiliser nos panneaux de façade A2 (A2-s1,d0). Des calculs spécifiques peuvent être effectués pour des projets particuliers. Les distances de fixation pour les produits Rockpanel Lines² à rainures et languettes indiquent la hauteur maximale admissible du bâtiment en cas de fixation sur une ossature en bois.

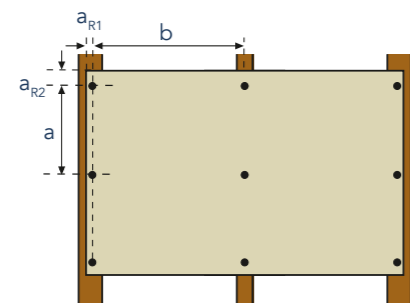

Fixation près du bord a_{R1} épaisseur du panneau ≤ 8 mm : 15 mm
 épaisseur du panneau ≥ 9 mm : 20 mm
 Fixation près du bord a_{R2} ≥ 50 mm

Distances de fixation maximales agréées

Le tableau ci-dessous indique les distances maximales des fixations sur les tasseaux de bois verticaux ou les profilés en aluminium selon l'ETA de Rockpanel Durable (ETA-07/0141 et ETA-08/0343) et Rockpanel Uni (ETA-17/0619 et ETA-17/0620)

Rockpanel Durable 6 mm

Type de fixation	Travée maximale (b)	Distance maximale entre les éléments de fixation (a)
Vis Rockpanel	400 mm	300 mm
Clous filetés Rockpanel	480 mm	300 mm

Rockpanel Durable 8 mm*

Type de fixation	Travée maximale (b)	Distance maximale entre les éléments de fixation (a)
Vis Rockpanel	600 mm	600 mm
Clous filetés Rockpanel	600 mm	400 mm
Rivet aveugle	600 mm	600 mm

En cas de système de collage Rockpanel la distance d'entraxe des sillons de colle verticaux (b) pour les panneaux Durable de 8 mm est de 600 mm maximum (b)

Rockpanel Uni 6 mm

Type de fixation	Travée maximale (b)	Distance maximale entre les éléments de fixation (a)
Vis Rockpanel	400 mm	300 mm
Clous filetés Rockpanel	480 mm	300 mm

Détermination des distances de fixation

Les étapes suivantes doivent être suivies pour déterminer correctement les distances de fixation :

- Détermination de la valeur calculée de la charge du vent en kN/m^2 :
 - déterminer la zone de vent
 - vitesse nominale de base du vent en fonction du lieu
 - déterminer la catégorie du site (bâti/non bâti/côtier) en fonction de la rugosité du terrain environnant (pas de bâtiments de première ligne [côtier])
 - déterminer la zone de construction : zone A pour les zones angulaires et zone B pour les zones centrales (en tenant compte des règles de la norme EN 1991-1-4, si elles sont inconnues ou en cas de petites façades, utiliser la valeur normative de la zone A)
 - rechercher la charge du vent (valeur de calcul) en kN/m^2 dans le tableau
- Déterminer les distances de fixation :
 - Choisissez le bon tableau, tenez compte des éléments suivants :
 - l'absorption des charges statiques, par exemple si le panneau couvre 1 (b) ou 2 travées (b)
 - modèle et épaisseur du panneau Rockpanel utilisé (par exemple, Durable 8 mm)
 - type de fixations
 - Choisissez la travée de votre choix — combinez-la avec la charge du vent de l'étape 1 : vous obtenez alors la distance de fixation entre les éléments de fixation.
- Respectez les exigences légales.

Applications horizontales

Si les panneaux Rockpanel sont utilisés horizontalement, par exemple pour une application au plafond, le poids spécifique du panneau doit être pris en compte dans le calcul des distances de fixation. En règle générale, les distances de fixation peuvent être multipliées par 0,75.

Fixations

Vitesse du vent (m/s)

Zones de vent

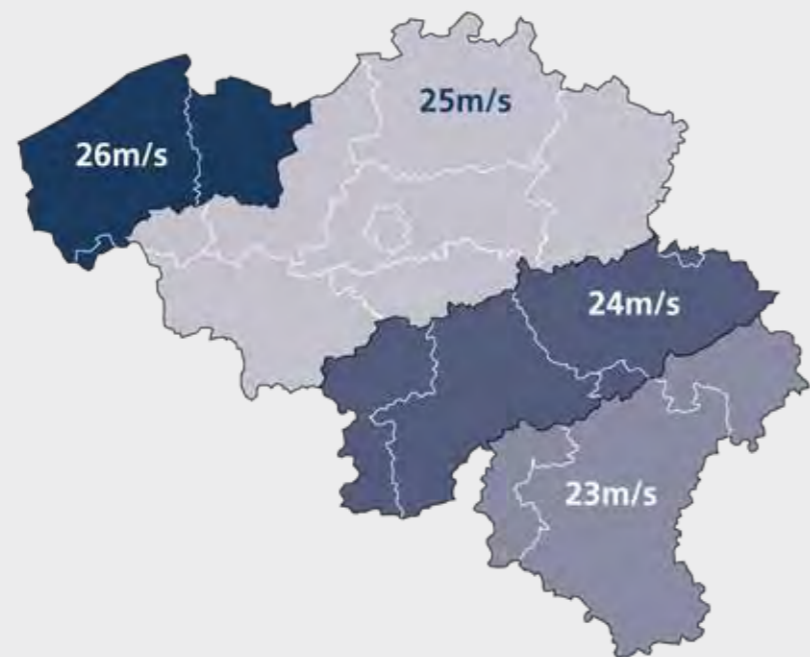

Catégories de terrain

Catégorie 0	Mer ou zone côtière exposée aux vents de mer
Catégorie I	Zones horizontales plates sans obstacles
Catégorie II	Zones rurales avec obstacles isolés
Catégorie III	Villages, banlieues, industrie, forêts
Catégorie IV	Villes

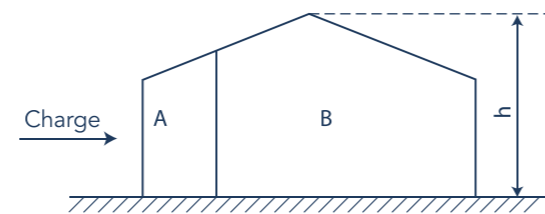

A = zone angulaire
B = zone centrale
h = hauteur

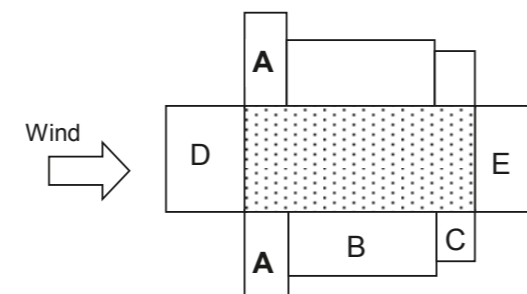

Pression du vent (valeur calculée $F_d = F_{rep} * \gamma_F$) en kN/m² pour une hauteur de bâtiment ≤ 10 m

		vitesse nominale de base du vent $v_{b,0}$ en m/s							
Belgique	Élément de façade	26		25		24		23	
		A	B	A	B	A	B	A	B
	0	-2,65	-2,08	-	-	-	-	-	-
	I	-2,46	-1,93	-2,27	-1,78	-2,09	-1,64	-1,92	-1,51
Catégorie de terrain	II	-2,09	-1,64	-1,93	-1,52	-1,78	-1,40	-1,63	-1,28
	III	-1,47	-1,15	-1,36	-1,07	-1,25	-0,98	-1,15	-0,90
	IV	-0,93	-0,73	-0,86	-0,67	-0,79	-0,62	-0,72	-0,57

Pour déterminer les distances de fixation, il convient de tenir compte des éléments suivants :

- La charge de vent applicable selon la norme NBN-EN 1991-1-4
 - Vitesse nominale de base du vent en fonction du lieu ;
 - La catégorie de terrain dépend de la rugosité du terrain environnant ;
 - Pas de bâtiments de première ligne (côte) ;
 - Hauteur du bâtiment ;
 - Zone du bâtiment : zone A (angle du bâtiment) ou zone B (zone centrale entre les zones A), voir les illustrations sur la page de gauche.
- Le modèle et l'épaisseur du panneau Rockpanel utilisé ;
- Les fixations utilisées ;
- Absorption des charges statiques, par exemple si le panneau couvre 1 (b) ou 2 travées (b) ;
- Exigences légales.

Distances de fixation pour les panneaux Rockpanel Durable

Panneaux Rockpanel Durable revêtus, 8 mm d'épaisseur Détermination des distances de fixation (vis, clou, rivet) :

- ETA-07/0141
- Dispositifs de fermeture de cavité (aux angles du bâtiment)
- Déflexion maximale des panneaux 0,75 %
- Épaisseur du joint max. 0,5 mm
- Voliges en bois de qualité : \geq C18, classe de service 2 selon EN 1995-1-1
- Longueur de clou 32 mm
 - $a_{R1} \geq 15$ mm
 - $a_{R2} \geq 50$ mm
- Si le tableau n'indique pas de distance de fixation (-) ou si la hauteur du bâtiment > est de 10 m, veuillez contacter Rockpanel pour connaître les possibilités et obtenir des conseils spécifiques.
- Non applicable pour Rockpanel Natural.

Fixation près du bord a_{R1} épaisseur du panneau ≤ 8 mm: ≥ 15 mm
épaisseur du panneau ≥ 9 mm: ≥ 20 mm

Fixation près du bord a_{R2} ≥ 50 mm

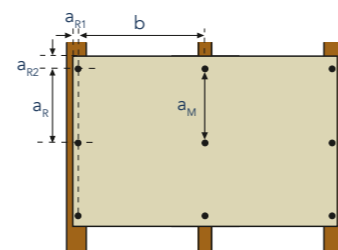

Panneaux Rockpanel durables revêtus, 8 mm d'épaisseur Détermination des distances de fixation (vis, clou, rivet) :

- ETA-07/0141
- Dispositifs de fermeture de cavité (aux angles du bâtiment)
- Déflexion maximale des panneaux 0,75 %
- Épaisseur du joint max. 0,5 mm
- Voliges en bois de qualité : \geq C18, classe de service 2 selon EN 1995-1-1
- Quality of metal sub-construction according to ETA
 - $a_{R1} \geq 15$ mm
 - $a_{R2} \geq 50$ mm
- Si le tableau n'indique pas de distance de fixation (-) ou si la hauteur du bâtiment > est de 10 m, veuillez contacter Rockpanel pour connaître les possibilités et obtenir des conseils spécifiques.
- Non applicable pour Rockpanel Natural.

Fixation près du bord a_{R1} épaisseur du panneau ≤ 8 mm: ≥ 15 mm
épaisseur du panneau ≥ 9 mm: ≥ 20 mm

Fixation près du bord a_{R2} ≥ 50 mm

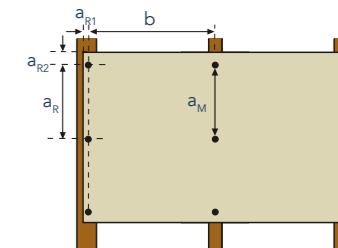

Distance maximale d'entraxe (mm) des **vis** a_M pour différentes distances d'entraxe (b) des tasseaux verticaux (k_{mod} : 0,90 / 1,00 / 1,10)

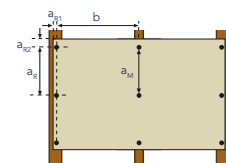

b (mm)	Charge de vent de conception sur panneaux Rockpanel ($F_d = F_{rep} * \gamma_F$) en kN/m ²												Durable 8 mm			
	-0,80	-0,90	-1,00	-1,10	-1,20	-1,30	-1,40	-1,50	-1,60	-1,70	-1,80	-1,90	-2,00	-2,10	-2,20	-2,30
600	600	600	565	515	470	435	-	-	-	-	-	-	-	-	-	-
500	600	600	600	600	565	520	485	450	425	400	375	355	340	320	310	295
400	600	600	600	600	600	600	600	565	530	500	470	445	425	405	385	370
300	600	600	600	600	600	600	600	600	600	600	600	595	565	540	515	490

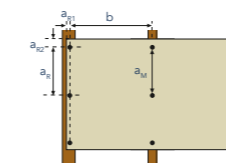

Distance maximale d'entraxe (mm) des **rivets aveugles** a_M pour différentes distances d'entraxe (b) des profilés verticaux

b (mm)	Charge de vent de conception sur panneaux Rockpanel ($F_d = F_{rep} * \gamma_F$) en kN/m ²												Durable 8 mm			
	-0,80	-0,90	-1,00	-1,10	-1,20	-1,30	-1,40	-1,50	-1,60	-1,70	-1,80	-1,90	-2,00	-2,10	-2,20	-2,30
600	600	600	600	600	580	535	-	-	-	-	-	-	-	-	-	-
500	600	600	600	600	600	600	595	555	520	490	465	440	415	395	380	360
400	600	600	600	600	600	600	600	600	600	600	580	550	520	495	475	450
300	600	600	600	600	600	600	600	600	600	600	600	600	600	600	600	600

Distance maximale d'entraxe (mm) des **clous** a_M (longueur 32 mm) pour différentes distances d'entraxe (b) des tasseaux verticaux (k_{mod} : 1,10)

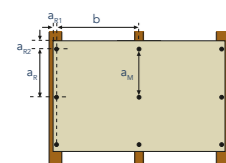

b (mm)	Charge de vent de conception sur panneaux Rockpanel ($F_d = F_{rep} * \gamma_F$) en kN/m ²												Durable 8 mm			
	-0,80	-0,90	-1,00	-1,10	-1,20	-1,30	-1,40	-1,50	-1,60	-1,70	-1,80	-1,90	-2,00	-2,10	-2,20	-2,30
600	185	165	150	135	125	115	-	-	-	-	-	-	-	-	-	-
500	225	200	180	165	150	135	125	120	110	105	100	-	-	-	-	-
400	280	250	225	205	185	170	160	150	140	130	125	115	110	105	100	-
300	375	335	275	275	250	230	215	200	185	175	165	155	150	140	135	130

Distances de fixation pour les panneaux Rockpanel Durable

Panneaux Rockpanel durables revêtus, 8 mm d'épaisseur Détermination des distances de fixation (vis, clou, rivet) :

- ETA-07/0141
- Dispositifs de fermeture de cavité (aux angles du bâtiment)
- Déflexion maximale des panneaux 0,75 %
- Épaisseur du joint max. 0,5 mm
- Voliges en bois de qualité : \geq C18, classe de service 2 selon EN 1995-1-1
- Longueur de clou 32 mm
 - $a_{R1} \geq 15$ mm
 - $a_{R2} \geq 50$ mm
- Si le tableau n'indique pas de distance de fixation (-) ou si la hauteur du bâtiment > est de 10 m, veuillez contacter Rockpanel pour connaître les possibilités et obtenir des conseils spécifiques.
- Non applicable pour Rockpanel Natural.

Fixation près du bord a_{R1} épaisseur du panneau ≤ 8 mm: ≥ 15 mm
 épaisseur du panneau ≥ 9 mm: ≥ 20 mm
 Fixation près du bord a_{R2} ≥ 50 mm

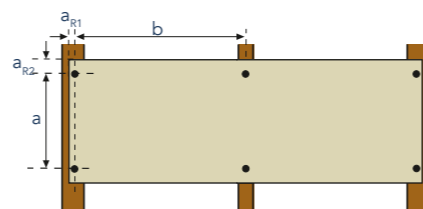

Panneaux Rockpanel durables revêtus, 8 mm d'épaisseur Détermination des distances de fixation (vis, clou, rivet) :

- ETA-07/0141
- Dispositifs de fermeture de cavité (aux angles du bâtiment)
- Déflexion maximale des panneaux 0,75 %
- Épaisseur du joint max. 0,5 mm
- Voliges en bois de qualité : \geq C18, classe de service 2 selon EN 1995-1-1
- Quality of metal sub-construction according to ETA
 - $a_{R1} \geq 15$ mm
 - $a_{R2} \geq 50$ mm
- Si le tableau n'indique pas de distance de fixation (-) ou si la hauteur du bâtiment > est de 10 m, veuillez contacter Rockpanel pour connaître les possibilités et obtenir des conseils spécifiques.
- Non applicable pour Rockpanel Natural.

Fixation près du bord a_{R1} épaisseur du panneau ≤ 8 mm: ≥ 15 mm
 épaisseur du panneau ≥ 9 mm: ≥ 20 mm
 Fixation près du bord a_{R2} ≥ 50 mm

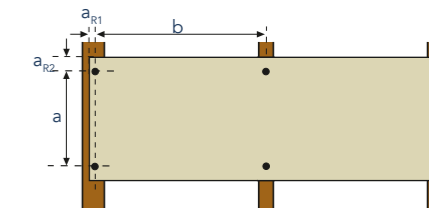

Distance maximale d'entraxe (mm) des **vis** a pour différentes distances d'entraxe (b) des tasseaux verticaux (k_{mod} : 0,90 / 1,00 / 1,10)

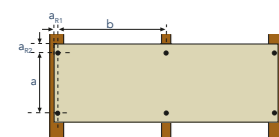

b (mm)	Charge de vent de conception sur panneaux Rockpanel ($F_d = F_{rep} * \gamma_F$) en kN/m ²												Durable 8 mm			
	-0,80	-0,90	-1,00	-1,10	-1,20	-1,30	-1,40	-1,50	-1,60	-1,70	-1,80	-1,90	-2,00	-2,10	-2,20	-2,30
600	565	545	525	480	435	390	–	–	–	–	–	–	–	–	–	–
500	565	545	525	519	495	480	450	410	380	350	325	305	285	265	250	235
400	565	545	525	510	495	480	470	460	450	440	430	405	380	355	335	315
300	565	545	525	510	495	480	470	460	450	440	430	420	420	420	400	400

Distance maximale d'entraxe (mm) des **rivets aveugles** a_M pour différentes distances d'entraxe (b) des profilés verticaux

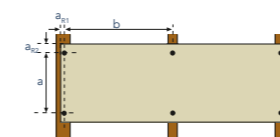

b (mm)	Charge de vent de conception sur panneaux Rockpanel ($F_d = F_{rep} * \gamma_F$) en kN/m ²												Durable 8 mm			
	-0,80	-0,90	-1,00	-1,10	-1,20	-1,30	-1,40	-1,50	-1,60	-1,70	-1,80	-1,90	-2,00	-2,10	-2,20	-2,30
600	565	545	525	510	495	480	–	–	–	–	–	–	–	–	–	–
500	565	545	525	510	495	480	470	460	450	440	425	415	390	365	345	325
400	565	545	525	510	495	480	470	460	450	440	425	425	415	410	405	400
300	565	545	525	510	495	480	470	460	450	440	425	425	415	410	405	400

Distance maximale d'entraxe (mm) des **clous** a_M (longueur 32 mm) pour différentes distances d'entraxe (b) des tasseaux verticaux (k_{mod} : 1,10)

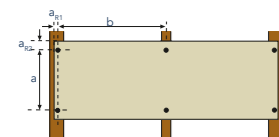

b (mm)	Charge de vent de conception sur panneaux Rockpanel ($F_d = F_{rep} * \gamma_F$) en kN/m ²												Durable 8 mm			
	-0,80	-0,90	-1,00	-1,10	-1,20	-1,30	-1,40	-1,50	-1,60	-1,70	-1,80	-1,90	-2,00	-2,10	-2,20	-2,30
600	370	320	275	240	215	190	–	–	–	–	–	–	–	–	–	–
500	400	400	350	310	275	245	220	200	180	165	150	135	125	115	105	–
400	400	400	400	400	370	335	305	275	255	230	215	195	180	170	155	145
300	400	400	400	400	400	400	400	400	370	345	320	275	275	260	240	225

Distances de fixation pour les panneaux Rockpanel Durable

Panneaux Rockpanel durables revêtus, 8 mm d'épaisseur Détermination des distances de fixation (vis, clou, rivet) :

- ETA-07/0141
- Dispositifs de fermeture de cavité (aux angles du bâtiment)
- Déflexion maximale des panneaux 0,75 %
- Épaisseur du joint max. 0,5 mm
- Voliges en bois de qualité : \geq C18, classe de service 2 selon EN 1995-1-1
- Longueur de clou 32 mm
 - $a_{R1} \geq 15$ mm
 - $a_{R2} \geq 50$ mm
- Si le tableau n'indique pas de distance de fixation (-) ou si la hauteur du bâtiment > est de 10 m, veuillez contacter Rockpanel pour connaître les possibilités et obtenir des conseils spécifiques.
- Non applicable pour Rockpanel Natural.

Fixation près du bord a_{R1} épaisseur du panneau ≤ 8 mm : ≥ 15 mm
épaisseur du panneau ≥ 9 mm : ≥ 20 mm

Fixation près du bord a_{R2} ≥ 50 mm

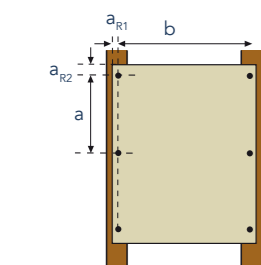
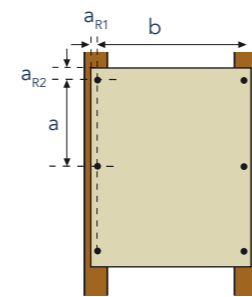

Distance maximale d'entraxe (mm) des **vis** a pour différentes distances d'entraxe (b) des tasseaux verticaux (k_{mod} : 0,90 / 1,00 / 1,10)

b (mm)	Charge de vent de conception sur panneaux Rockpanel ($F_d = F_{rep} * \gamma_F$) en kN/m ²												Durable 8 mm			
	-0,80	-0,90	-1,00	-1,10	-1,20	-1,30	-1,40	-1,50	-1,60	-1,70	-1,80	-1,90	-2,00	-2,10	-2,20	-2,30
600	-	-	-	-	-	-	-	-	-	-	-	-	-	-	-	-
500	600	600	600	600	-	-	-	-	-	-	-	-	-	-	-	-
400	600	600	600	600	600	600	580	570	560	540	540	530	480	455	435	415
300	600	600	600	600	600	600	580	570	560	540	540	530	520	510	500	490

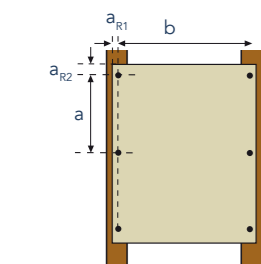

Distance maximale d'entraxe (mm) des **clous** a (longueur 32 mm) pour différentes distances d'entraxe (b) des tasseaux verticaux (k_{mod} : 1,10)

b (mm)	Charge de vent de conception sur panneaux Rockpanel ($F_d = F_{rep} * \gamma_F$) en kN/m ²												Durable 8 mm			
	-0,80	-0,90	-1,00	-1,10	-1,20	-1,30	-1,40	-1,50	-1,60	-1,70	-1,80	-1,90	-2,00	-2,10	-2,20	-2,30
600	-	-	-	-	-	-	-	-	-	-	-	-	-	-	-	-
500	400	400	400	400	-	-	-	-	-	-	-	-	-	-	-	-
400	400	400	400	400	400	400	400	375	355	330	315	295	280	270	255	245
300	400	400	400	400	400	400	400	400	400	400	400	390	365	355	340	325

Panneaux Rockpanel durables revêtus, 8 mm d'épaisseur Détermination des distances de fixation (vis, clou, rivet) :

- ETA-07/0141
- Dispositifs de fermeture de cavité (aux angles du bâtiment)
- Déflexion maximale des panneaux 0,75 %
- Épaisseur du joint max. 0,5 mm
- Voliges en bois de qualité : \geq C18, classe de service 2 selon EN 1995-1-1
- Quality of metal sub-construction according to ETA
 - $a_{R1} \geq 15$ mm
 - $a_{R2} \geq 50$ mm
- Si le tableau n'indique pas de distance de fixation (-) ou si la hauteur du bâtiment > est de 10 m, veuillez contacter Rockpanel pour connaître les possibilités et obtenir des conseils spécifiques.
- Non applicable pour Rockpanel Natural.

Fixation près du bord a_{R1} épaisseur du panneau ≤ 8 mm : ≥ 15 mm
épaisseur du panneau ≥ 9 mm : ≥ 20 mm

Fixation près du bord a_{R2} ≥ 50 mm

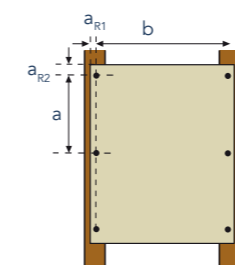
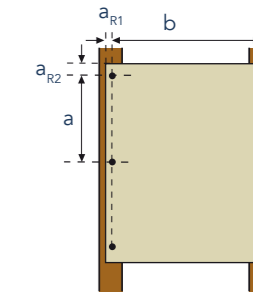

Distance maximale d'entraxe (mm) des **rivets aveugles** a pour différentes distances d'entraxe (b) des profilés verticaux

b (mm)	Charge de vent de conception sur panneaux Rockpanel ($F_d = F_{rep} * \gamma_F$) en kN/m ²												Durable 8 mm			
	-0,80	-0,90	-1,00	-1,10	-1,20	-1,30	-1,40	-1,50	-1,60	-1,70	-1,80	-1,90	-2,00	-2,10	-2,20	-2,30
600	-	-	-	-	-	-	-	-	-	-	-	-	-	-	-	-
500	600	600	600	600	-	-	-	-	-	-	-	-	-	-	-	-
400	600	600	600	600	600	600	580	570	560	540	540	530	520	510	500	490
300	600	600	600	600	600	600	580	570	560	540	540	530	520	510	500	490

Distances de fixation pour les panneaux Rockpanel Durable

Panneaux Rockpanel durables revêtus, 8 mm d'épaisseur Détermination des distances de fixation (vis, clou, rivet) :

- ETA-07/0141
- Dispositifs de fermeture de cavité (aux angles du bâtiment)
- Déflexion maximale des panneaux 0,75 %
- Épaisseur du joint max. 0,5 mm
- Voliges en bois de qualité : \geq C18, classe de service 2 selon EN 1995-1-1
- Longueur de clou 32 mm
 - $a_{R1} \geq 15$ mm
 - $a_{R2} \geq 50$ mm
- Si le tableau n'indique pas de distance de fixation (-) ou si la hauteur du bâtiment > est de 10 m, veuillez contacter Rockpanel pour connaître les possibilités et obtenir des conseils spécifiques.
- Non applicable pour Rockpanel Natural.

Fixation près du bord a_{R1} épaisseur du panneau ≤ 8 mm : ≥ 15 mm
épaisseur du panneau ≥ 9 mm : ≥ 20 mm

Fixation près du bord a_{R2} ≥ 50 mm

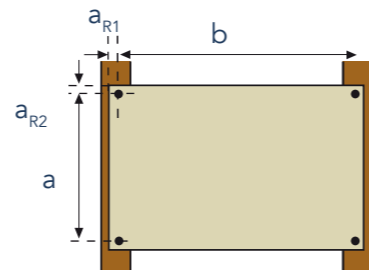

Panneaux Rockpanel durables revêtus, 8 mm d'épaisseur Détermination des distances de fixation (vis, clou, rivet) :

- ETA-07/0141
- Dispositifs de fermeture de cavité (aux angles du bâtiment)
- Déflexion maximale des panneaux 0,75 %
- Épaisseur du joint max. 0,5 mm
- Voliges en bois de qualité : \geq C18, classe de service 2 selon EN 1995-1-1
- Quality of metal sub-construction according to ETA
 - $a_{R1} \geq 15$ mm
 - $a_{R2} \geq 50$ mm
- Si le tableau n'indique pas de distance de fixation (-) ou si la hauteur du bâtiment > est de 10 m, veuillez contacter Rockpanel pour connaître les possibilités et obtenir des conseils spécifiques.
- Non applicable pour Rockpanel Natural.

Fixation près du bord a_{R1} épaisseur du panneau ≤ 8 mm : ≥ 15 mm
épaisseur du panneau ≥ 9 mm : ≥ 20 mm

Fixation près du bord a_{R2} ≥ 50 mm

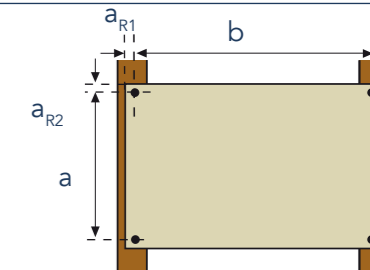

Distance maximale d'entraxe (mm) des **vis** a pour différentes distances d'entraxe (b) des tasseaux verticaux (k_{mod} : 0,90 / 1,00 / 1,10)

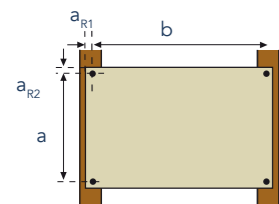

b (mm)	Charge de vent de conception sur panneaux Rockpanel ($F_d = F_{rep} * \gamma_F$) en kN/m ²												Durable 8 mm			
	-0,80	-0,90	-1,00	-1,10	-1,20	-1,30	-1,40	-1,50	-1,60	-1,70	-1,80	-1,90	-2,00	-2,10	-2,20	-2,30
600	-	-	-	-	-	-	-	-	-	-	-	-	-	-	-	-
500	570	545	525	510	-	-	-	-	-	-	-	-	-	-	-	-
400	570	545	525	510	495	480	470	460	450	440	430	420	420	410	400	400
300	570	545	525	510	495	480	470	460	450	440	430	420	420	410	400	400

Distance maximale d'entraxe (mm) des **rivets aveugles** a pour différentes distances d'entraxe (b) des profilés verticaux

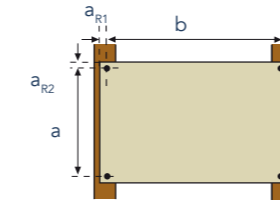

b (mm)	Charge de vent de conception sur panneaux Rockpanel ($F_d = F_{rep} * \gamma_F$) en kN/m ²												Durable 8 mm			
	-0,80	-0,90	-1,00	-1,10	-1,20	-1,30	-1,40	-1,50	-1,60	-1,70	-1,80	-1,90	-2,00	-2,10	-2,20	-2,30
600	-	-	-	-	-	-	-	-	-	-	-	-	-	-	-	-
500	570	545	525	510	-	-	-	-	-	-	-	-	-	-	-	-
400	570	545	525	510	495	480	470	460	450	440	435	425	420	410	400	400
300	570	545	525	510	495	480	470	460	450	440	435	425	420	410	400	400

Distance maximale d'entraxe (mm) des **clous** a (longueur 32 mm) pour différentes distances d'entraxe (b) des tasseaux verticaux (k_{mod} : 1,10)

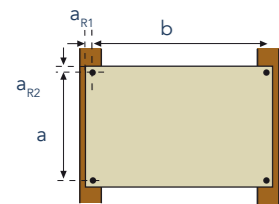

b (mm)	Charge de vent de conception sur panneaux Rockpanel ($F_d = F_{rep} * \gamma_F$) en kN/m ²												Durable 8 mm			
	-0,80	-0,90	-1,00	-1,10	-1,20	-1,30	-1,40	-1,50	-1,60	-1,70	-1,80	-1,90	-2,00	-2,10	-2,20	-2,30
600	-	-	-	-	-	-	-	-	-	-	-	-	-	-	-	-
500	400	400	400	400	-	-	-	-	-	-	-	-	-	-	-	-
400	400	400	400	400	400	400	400	400	400	400	400	400	400	400	400	400
300	400	400	400	400	400	400	400	400	400	400	400	400	400	400	400	400

Distances de fixation pour les panneaux Rockpanel Durable

Panneaux Rockpanel durables revêtus, 6 mm d'épaisseur Détermination des distances de fixation (vis, clou)

- ETA-08/0343
- Dispositifs de fermeture de cavité (aux angles du bâtiment)
- Déflexion maximale des panneaux 0,75 %
- Épaisseur du joint max. 0,5 mm
- Voliges en bois de qualité : \geq C18, classe de service 2 selon EN 1995-1-1
- Longueur de clou 32 mm
 - $a_{R1} \geq 15$ mm
 - $a_{R2} \geq 50$ mm
- Si le tableau n'indique pas de distance de fixation (-) ou si la hauteur du bâtiment > est de 10 m, veuillez contacter Rockpanel pour connaître les possibilités et obtenir des conseils spécifiques.
- Non applicable pour Rockpanel Natural.

Fixation près du bord a_{R1} épaisseur du panneau ≤ 8 mm: ≥ 15 mm
épaisseur du panneau ≥ 9 mm: ≥ 20 mm

Fixation près du bord a_{R2} ≥ 50 mm

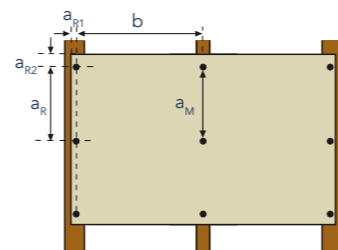

Panneaux Rockpanel durables revêtus, 6 mm d'épaisseur Détermination des distances de fixation (vis, clou)

- ETA-08/0343
- Dispositifs de fermeture de cavité (aux angles du bâtiment)
- Déflexion maximale des panneaux 0,75 %
- Épaisseur du joint max. 0,5 mm
- Voliges en bois de qualité : \geq C18, classe de service 2 selon EN 1995-1-1
- Longueur de clou 32 mm
 - $a_{R1} \geq 15$ mm
 - $a_{R2} \geq 50$ mm
- Si le tableau n'indique pas de distance de fixation (-) ou si la hauteur du bâtiment > est de 10 m, veuillez contacter Rockpanel pour connaître les possibilités et obtenir des conseils spécifiques.

Fixation près du bord a_{R1} épaisseur du panneau ≤ 8 mm: ≥ 15 mm
épaisseur du panneau ≥ 9 mm: ≥ 20 mm

Fixation près du bord a_{R2} ≥ 50 mm

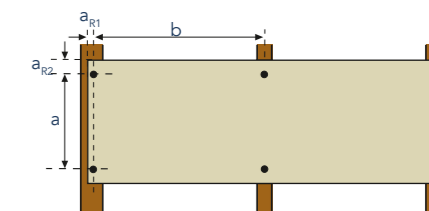

Distance maximale d'entraxe (mm) des **vis** a_M pour différentes distances d'entraxe (b) des tasseaux verticaux (k_{mod} : 0,90 / 1,00 / 1,10)

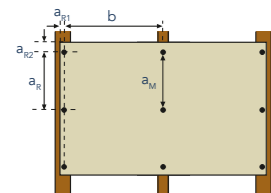

b (mm)	Charge de vent de conception sur panneaux Rockpanel ($F_d = F_{rep} * \gamma_F$) en kN/m ²												Durable 6 mm			
	-0,80	-0,90	-1,00	-1,10	-1,20	-1,30	-1,40	-1,50	-1,60	-1,70	-1,80	-1,90	-2,00	-2,10	-2,20	-2,30
400	300	300	300	300	300	300	300	300	300	300	-	-	-	-	-	-
300	300	300	300	300	300	300	300	300	300	300	300	300	300	300	300	300

Distance maximale d'entraxe (mm) des **vis** a_M pour différentes distances d'entraxe (b) des tasseaux verticaux (k_{mod} : 0,90 / 1,00 / 1,10)

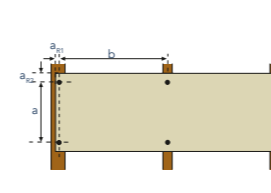

b (mm)	Charge de vent de conception sur panneaux Rockpanel ($F_d = F_{rep} * \gamma_F$) en kN/m ²												Durable 6 mm			
	-0,80	-0,90	-1,00	-1,10	-1,20	-1,30	-1,40	-1,50	-1,60	-1,70	-1,80	-1,90	-2,00	-2,10	-2,20	-2,30
400	300	300	300	300	300	300	300	300	300	300	-	-	-	-	-	-
300	300	300	300	300	300	300	300	300	300	300	300	300	300	300	300	300

Distance maximale d'entraxe (mm) des **clous** a_M (longueur 32 mm) pour différentes distances d'entraxe (b) des tasseaux verticaux (k_{mod} : 1,10)

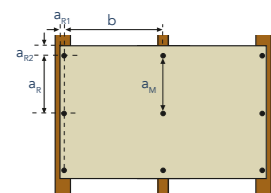

b (mm)	Charge de vent de conception sur panneaux Rockpanel ($F_d = F_{rep} * \gamma_F$) en kN/m ²												Durable 6 mm			
	-0,80	-0,90	-1,00	-1,10	-1,20	-1,30	-1,40	-1,50	-1,60	-1,70	-1,80	-1,90	-2,00	-2,10	-2,20	-2,30
400	300	300	290	265	240	225	205	195	180	170	-	-	-	-	-	-
300	300	300	300	300	300	300	275	260	240	225	215	205	195	185	175	165

Distance maximale d'entraxe (mm) des **clous** a_M (longueur 32 mm) pour différentes distances d'entraxe (b) des tasseaux verticaux (k_{mod} : 1,10)

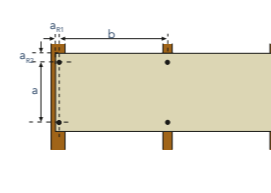

b (mm)	Charge de vent de conception sur panneaux Rockpanel ($F_d = F_{rep} * \gamma_F$) en kN/m ²												Durable 6 mm			
	-0,80	-0,90	-1,00	-1,10	-1,20	-1,30	-1,40	-1,50	-1,60	-1,70	-1,80	-1,90	-2,00	-2,10	-2,20	-2,30
400	300	300	300	300	300	300	300	300	300	290	265	-	-	-	-	-
300	300	300	300	300	300	300	300	300	300	300	300	300	300	295	280	260

Distances de fixation pour les panneaux Rockpanel Durable

Panneaux Rockpanel durables revêtus, 6 mm d'épaisseur Détermination des distances de fixation (vis, clou)

- ETA-08/0343
- Dispositifs de fermeture de cavité (aux angles du bâtiment)
- Déflexion maximale des panneaux 0,75 %
- Épaisseur du joint max. 0,5 mm
- Voliges en bois de qualité : \geq C18, classe de service 2 selon EN 1995-1-1
- Longueur de clou 32 mm
 - $a_{R1} \geq 15$ mm
 - $a_{R2} \geq 50$ mm
- Si le tableau n'indique pas de distance de fixation (-) ou si la hauteur du bâtiment > est de 10 m, veuillez contacter Rockpanel pour connaître les possibilités et obtenir des conseils spécifiques.

Fixation près du bord a_{R1} épaisseur du panneau ≤ 8 mm: ≥ 15 mm
épaisseur du panneau ≥ 9 mm: ≥ 20 mm

Fixation près du bord a_{R2} ≥ 50 mm

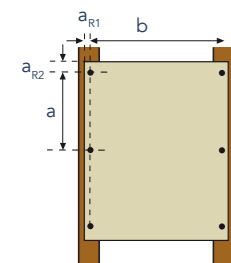
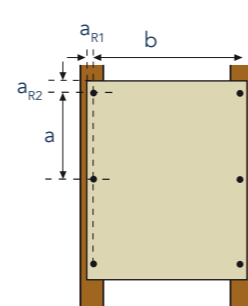

Distance maximale d'entraxe (mm) des **vis** a pour différentes distances d'entraxe (b) des tasseaux verticaux (k_{mod} : 0,90 / 1,00 / 1,10)

b (mm)	Charge de vent de conception sur panneaux Rockpanel ($F_d = F_{rep} * \gamma_F$) en kN/m ²												Durable 6 mm			
	-0,80	-0,90	-1,00	-1,10	-1,20	-1,30	-1,40	-1,50	-1,60	-1,70	-1,80	-1,90	-2,00	-2,10	-2,20	-2,30
400	300	300	-	-	-	-	-	-	-	-	-	-	-	-	-	-
300	300	300	300	300	300	300	300	300	300	300	300	300	300	300	300	300

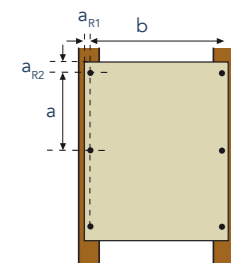

Distance maximale d'entraxe (mm) des **clous** a (longueur 32 mm) pour différentes distances d'entraxe (b) des tasseaux verticaux (k_{mod} : 1,10)

b (mm)	Charge de vent de conception sur panneaux Rockpanel ($F_d = F_{rep} * \gamma_F$) en kN/m ²												Durable 6 mm			
	-0,80	-0,90	-1,00	-1,10	-1,20	-1,30	-1,40	-1,50	-1,60	-1,70	-1,80	-1,90	-2,00	-2,10	-2,20	-2,30
400	300	300	-	-	-	-	-	-	-	-	-	-	-	-	-	-
300	300	300	300	300	300	300	300	300	300	300	300	300	300	300	300	300

Panneaux Rockpanel durables revêtus, 6 mm d'épaisseur Détermination des distances de fixation (vis, clou)

- ETA-08/0343
- Dispositifs de fermeture de cavité (aux angles du bâtiment)
- Déflexion maximale des panneaux 0,75 %
- Épaisseur du joint max. 0,5 mm
- Voliges en bois de qualité : \geq C18, classe de service 2 selon EN 1995-1-1
- Longueur de clou 32 mm
 - $a_{R1} \geq 15$ mm
 - $a_{R2} \geq 50$ mm
- Si le tableau n'indique pas de distance de fixation (-) ou si la hauteur du bâtiment > est de 10 m, veuillez contacter Rockpanel pour connaître les possibilités et obtenir des conseils spécifiques.

Fixation près du bord a_{R1} épaisseur du panneau ≤ 8 mm: ≥ 15 mm
épaisseur du panneau ≥ 9 mm: ≥ 20 mm

Fixation près du bord a_{R2} ≥ 50 mm

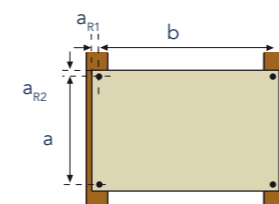
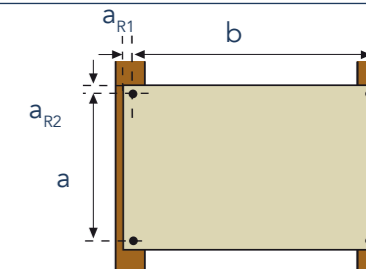

Distance maximale d'entraxe (mm) des **vis** a_M pour différentes distances d'entraxe (b) des tasseaux verticaux (k_{mod} : 0,90 / 1,00 / 1,10)

b (mm)	Charge de vent de conception sur panneaux Rockpanel ($F_d = F_{rep} * \gamma_F$) en kN/m ²												Durable 6 mm			
	-0,80	-0,90	-1,00	-1,10	-1,20	-1,30	-1,40	-1,50	-1,60	-1,70	-1,80	-1,90	-2,00	-2,10	-2,20	-2,30
400	300	300	-	-	-	-	-	-	-	-	-	-	-	-	-	-
300	300	300	300	300	300	300	300	300	300	300	300	300	300	300	300	300

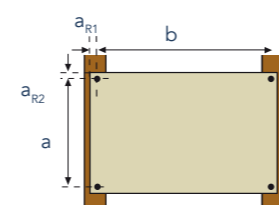

Distance maximale d'entraxe (mm) des **clous** a_M (longueur 32 mm) pour différentes distances d'entraxe (b) des tasseaux verticaux (k_{mod} : 1,10)

b (mm)	Charge de vent de conception sur panneaux Rockpanel ($F_d = F_{rep} * \gamma_F$) en kN/m ²												Durable 6 mm			
	-0,80	-0,90	-1,00	-1,10	-1,20	-1,30	-1,40	-1,50	-1,60	-1,70	-1,80	-1,90	-2,00	-2,10	-2,20	-2,30
400	300	300	-	-	-	-	-	-	-	-	-	-	-	-	-	-
300	300	300	300	300	300	300	300	300	300	300	300	300	300	300	300	300

Distances de fixation pour les lames Rockpanel Lines²

Panneaux Rockpanel Lines2 XL revêtus, épaisseur 10 mm Détermination des distances de fixation (vis, clou, voir ETA) :

- ETA-13/0204
- Dispositifs de fermeture de cavité (aux angles du bâtiment)
- Déflexion maximale des panneaux 0,75
- Épaisseur du joint max. 0,5 mm
- Voliges en bois de qualité : ≥ C18, classe de service 2 selon EN 1995-1-1
- $a_{R1} \geq 15$ mm
- $a_{R2} = 15$ mm
- $a_{R3} = 20$ mm
- Si le tableau n'indique aucune distance de fixation (no), veuillez contacter Rockpanel pour connaître les possibilités et les conseils spécifiques.

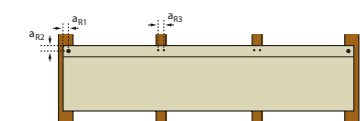
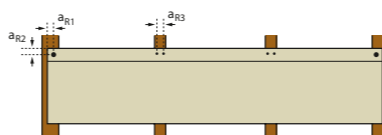

Entraxe maximal (mm) des clous doubles pour différents entraxes (b) des lattes verticales ($k_{mod} : 1,10$)

b (mm)	Charge de vent de conception sur panneaux Rockpanel ($F_d = F_{rep} * \gamma_F$) en kN/m ²												Lines ² 10 mm			
	-0,80	-0,90	-1,00	-1,10	-1,20	1,30	-1,40	-1,50	-1,60	-1,70	-1,80	-1,90	2,00	-2,10	2,20	-2,30
600	oui	oui	oui	oui	oui	oui	oui	non	non	non	non	non	non	non	non	non
500	oui	oui	oui	oui	oui	oui	oui	oui	oui	oui	oui	non	non	non	non	non
400	oui	oui	oui	oui	oui	oui	oui	oui	oui	oui	oui	oui	oui	oui	oui	oui
300	oui	oui	oui	oui	oui	oui	oui	oui	oui	oui	oui	oui	oui	oui	oui	oui

Panneaux Rockpanel Lines² XL revêtus, épaisseur 10 mm Détermination des distances de fixation (vis, clou, voir ETA) :

- ETA-13/0204
- Dispositifs de fermeture de cavité (aux angles du bâtiment)
- Déflexion maximale des panneaux 0,75
- Épaisseur du joint max. 0,5 mm
- Voliges en bois de qualité : ≥ C18, classe de service 2 selon EN 1995-1-1
- $a_{R1} \geq 15$ mm
- $a_{R2} = 15$ mm
- Si le tableau n'indique aucune distance de fixation (no), veuillez contacter Rockpanel pour connaître les possibilités et les conseils spécifiques.

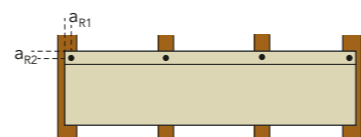
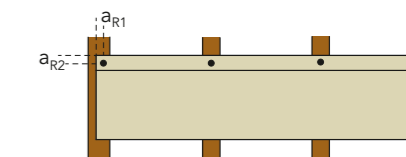

Entraxe maximal (mm) des clous simples pour différents entraxes (b) des lattes verticales ($k_{mod} : 1,10$)

b (mm)	Charge de vent de conception sur panneaux Rockpanel ($F_d = F_{rep} * \gamma_F$) en kN/m ²												Lines ² 10 mm			
	-0,80	-0,90	-1,00	-1,10	-1,20	1,30	-1,40	-1,50	-1,60	-1,70	-1,80	-1,90	2,00	-2,10	2,20	-2,30
600	non	non	non	non	non	non	non	non	non	non	non	non	non	non	non	non
500	oui	oui	non	non	non	non	non	non	non	non	non	non	non	non	non	non
400	oui	oui	oui	oui	non	non	non	non	non	non	non	non	non	non	non	non
300	oui	oui	oui	oui	oui	oui	oui	oui	non	non	non	non	non	non	non	non

Raccords de panneaux, solutions de finition des angles et cintrage

Raccords de panneaux

- Les panneaux Rockpanel se caractérisent par une excellente stabilité dimensionnelle et ne se dilatent/rétractent pratiquement pas. Tenez cependant compte d'un différentiel de dilatation avec les autres matériaux de construction de la structure.
- Lors de la finition des détails au niveau des joints, tenez compte des tolérances relatives aux panneaux, mais aussi des tolérances de montage et de construction.
- Appliquer une bande EPDM résistant aux intempéries et aux UV derrière les joints verticaux pour protéger l'ossature contre les intempéries.
- A hauteur des raccords entre deux panneaux, Rockpanel conseille de ménager un joint > 5 mm afin de permettre une évacuation suffisante de l'humidité.
- Pour plus d'informations concernant les raccords horizontaux et verticaux entre panneaux, référez-vous au paragraphe "constructions ventilées", à la page 104.
- Lorsque les lames Rockpanel Lines² sont placées à l'horizontale, les raccords horizontaux sont automatiquement recouverts par la lame supérieure et aucune finition complémentaire n'est requise. Une bande résistante aux intempéries devra être apposée sur le lattis vertical en guise de protection. Le Groupe Rockpanel recommande de laisser un joint d'au moins 3 mm de large entre les panneaux.

Solutions de finition des angles

La finition des chants doit s'envisager exclusivement d'un point de vue esthétique. Rockpanel propose diverses solutions pour parachever en beauté les angles de la construction.

Angle standard en brun foncé naturel

Sans aucune forme de finition des chants, le matériau de base prend une coloration brun foncé sous l'action des UV qui exercent ainsi un effet de «vieillesse» naturel.



Profilés angulaires en coloris RAL/NCS

Une solution angulaire réalisée à l'aide d'une cornière d'angle de couleur RAL/NCS assure une finition parfaite.

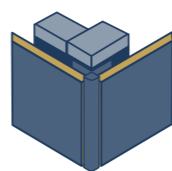

Pour avoir un aperçu exhaustif de tous les profilés existants, reportez-vous à la page 91.

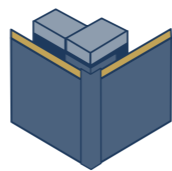

Onglet

Le professionnel pointilleux cherchera à relever le défi d'une solution parfaite propre au matériau utilisé en sciant ses panneaux à onglet.

Attention : pour cette solution, le panneau doit présenter une épaisseur minimale de 8 mm.



Laque pour chants

La finition des chants dans la couleur du panneau fait également partie des possibilités.



Cintrage

Les panneaux Rockpanel peuvent être cintrés pour prendre pratiquement n'importe quelle forme souhaitée sans qu'il soit nécessaire de les traiter au préalable, ce qui élargit d'autant l'éventail de leurs possibilités conceptuelles. Le rayon de cintrage minimal conseillé est déterminé par la résistance à la flexion des panneaux Rockpanel. Le cintrage des panneaux se faisant dans le sens de la longueur. Les valeurs du tableau suivant s'appliquent aux panneaux Durable et A2.



Rockpanel Colours, Metals, Woods, Stones & Chameleon			
Épaisseur du panneau (mm)	Durable 6	Durable 8	A2 9
Longueur du panneau (arc, mm)	3050	3050	3050
Rayon de cintrage R minimal (mm)	1900	2500	3600
Angle α	91.97°	69.9°	48.54°
Corde (mm)	2733	2864	2959
Flèche (mm)	580	451	318
Lattage centre à centre (mm)	300	400	**
Distance de fixation centre à centre	250	300	**

* Environnement bâti et non bâti avec une hauteur de bâtiment ≤ 10 m. Si vous souhaitez appliquer des panneaux Rockpanel cintrés sur des bâtiments plus élevés ou dans un environnement où la vitesse du vent est plus élevée, veuillez contacter Rockpanel.

** Pour les distances de fixation des panneaux A2, veuillez contacter Rockpanel.

Note: Rockpanel ne recommande pas de cintrer les panneaux sur une ossature en aluminium. Il incombe à l'ingénieur de décider si'il est possible de le faire sans tension avec une ossature en acier.

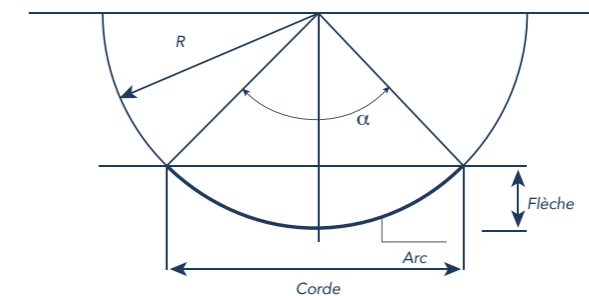

Consignes d'aboutage (montage sans joints perceptibles)

Sous certaines conditions, les panneaux Rockpanel peuvent être mis en oeuvre sans joints perceptibles pour obtenir un superbe résultat final. Ces conditions particulières sont les suivantes :



- Ces panneaux peuvent notamment servir pour les finitions de toitures comme l'habillage des chéneaux, les bandeaux et les rives. Si vous envisagez une application à joints invisibles en façade, contactez toujours Rockpanel pour obtenir un avis personnalisé.
- Longueur maximale : jusqu'à 12 mètres.
- Uniquement applicable pour les coloris clairs.
- Uniquement applicable sur structure porteuse en bois à lattage vertical, non sujette à dilatation.
- Une bande de jonction en mousse EPDM doit être appliquée sur l'ossature au niveau des joints afin de protéger le lattage en bois.
- Tenez compte des éléments structurels comme les joints de dilatation. Si la construction est sujette à la dilatation, il faut également que les panneaux d'habillage de la façade puissent compenser cette dilatation.

Si vous envisagez une application à joints invisibles en façade, contactez toujours Rockpanel pour obtenir un avis personnalisé.

Détails

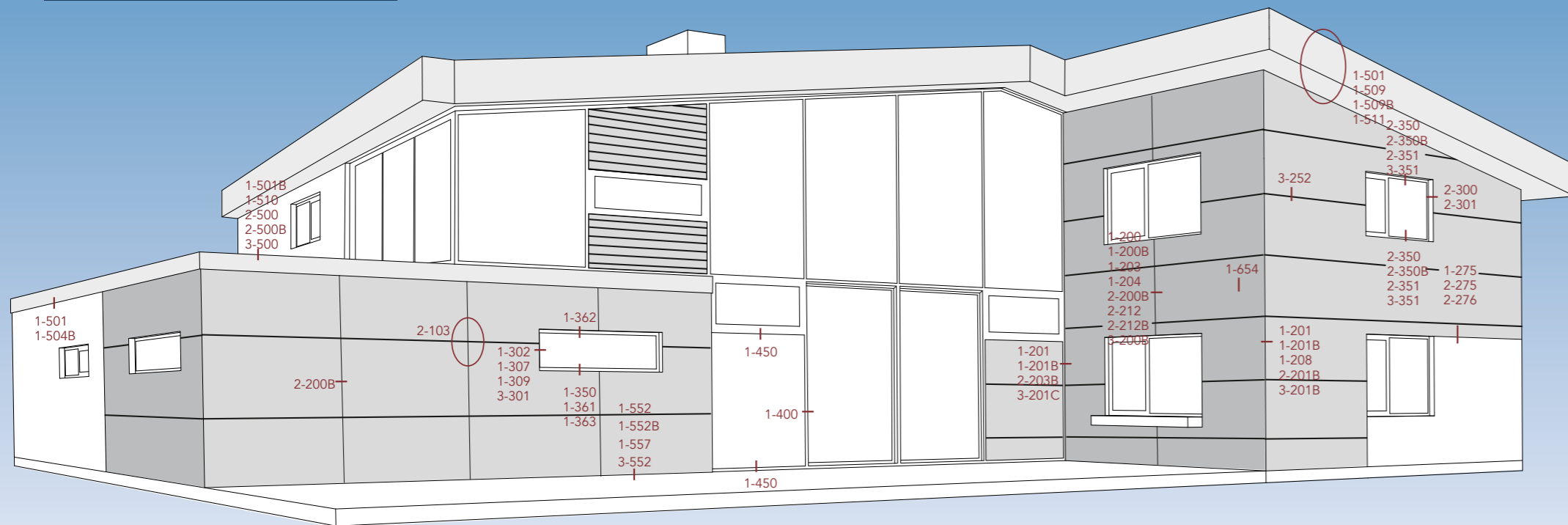

Façade

Sous-construction en bois 140 - 148

- 1-200 : fixation mécanique sur supports en bois, avec joints verticaux
- 1-201 : fixation mécanique sur supports en bois, angle intérieur et extérieur
- 1-201B : coupe horizontale pour les angles intérieurs et extérieurs (collés)
- 1-203 : fixation mécanique sur supports en bois, joints verticaux, fixation intermédiaire en utilisant une languette Rockpanel
- 1-204 : fixation adhésive sur sous-construction en bois avec des languettes Rockpanel
- 1-208 : fixation mécanique sur supports en bois, avec profilé d'angle extérieur vertical en aluminium
- 1-275 : fixation mécanique, raccord sur ETICS
- 1-302 : fixation mécanique sur supports en bois, raccord horizontal au châssis de fenêtre avec profilé
- 1-307 : fixation mécanique, sur sous-construction en bois, coupe horizontale au raccord du châssis de fenêtre
- 1-309 : raccord d'embrasure à l'aide d'un panneau à revers
- 1-350 : fixation mécanique sur supports en bois, raccord vertical au niveau de l'appui de fenêtre
- 1-351 : fixation mécanique sur supports en bois, raccord au niveau du linteau de fenêtre
- 1-361 : fixation mécanique sur sous-construction en bois, coupe verticale au niveau de l'appui de fenêtre
- 1-362 : linteau carré et embrasure (panneau à revers)
- 1-363 : profilé de solin et appui de fenêtre (panneau à revers)
- 1-509B : coupe verticale des panneaux et soffites (collés)
- 1-552 : fixation mécanique, raccord au niveau du sol
- 1-554 : fixation mécanique, raccord avec un mur en plâtre

Sous-construction en aluminium 149 - 154

- 2-103 : fixation mécanique, principes
- 2-200B : fixation mécanique sur supports en aluminium, joint de butée vertical
- 2-201B : fixation mécanique sur supports en aluminium, angle extérieur
- 2-200B : fixation mécanique sur supports en aluminium, angle intérieur
- 2-275 : fixation mécanique, raccord sur ETICS
- 2-276 : fixation mécanique, raccord sur ETICS
- 2-300 : fixation mécanique, raccord horizontal avec un châssis de fenêtre
- 2-301 : fixation mécanique, raccord horizontal avec un châssis de fenêtre, finition avec une tôle
- 2-350 : fixation mécanique, raccord vertical au-dessus d'un châssis de fenêtre
- 2-351 : section verticale par-dessus châssis de fenêtre avec sous-construction en aluminium et embrasure en métal
- 2-500 : fixation mécanique, coupe verticale sur toit plat

Fixation invisible 155 - 159

- 3-200B : joint vertical du raccord de section horizontale, Rockpanel Premium A2 avec fixation invisible
- 3-201B : détail d'angle extérieur de section horizontale, Rockpanel Premium A2 avec fixation invisible
- 3-201C : détail d'angle intérieur de section horizontale, Rockpanel Premium A2 avec fixation invisible
- 3-252 : joint horizontal du raccord de section horizontale, Rockpanel Premium A2 avec fixation invisible
- 3-301 : raccord de section horizontal avec un châssis de fenêtre, finition avec une tôle Rockpanel Premium A2 avec fixation invisible
- 3-351 : section verticale de châssis de fenêtre avec embrasure métallique, Rockpanel Premium A2 avec fixation invisible
- 3-500 : section verticale de toit plat, Rockpanel Premium A2 avec fixation invisible
- 3-552 : section verticale détail du raccord avec le trottoir, Rockpanel Premium A2 avec fixation invisible

Construction durable

Construction certifiée BRE 160

- 1-654 : coupe verticale d'une façade ventilée sur sous-construction en bois

Pourtour de toiture

Construction neuve 161

- 1-501 : rive de toiture – section en coupe verticale
- 1-509 : rive avec débord

Rénovation 162

- 1-504B : rive de toiture – section en coupe verticale
- 1-511 : rive avec débord

Détails

Application non ventilée 163

- 1-400 : remplissage d'allège (horizontal)
- 1-450 : remplissage d'allège (vertical)

Ces détails CAD fournissent des indications de base et doivent être vérifiés quant à leur pertinence et leur exactitude lorsqu'ils sont envisagés pour une installation réelle.

Façade

Ossature en bois

Raccord vertical entre panneaux

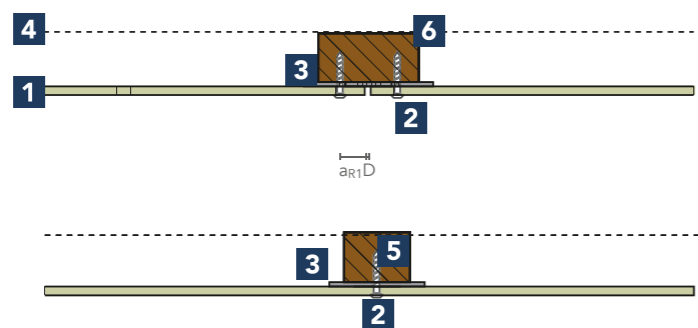

Remarque :

La profondeur de pénétration du clou ou de la vis est réduite en cas de fixation sur une bande de Rockpanel.

Dans ce cas, optez pour des clous de 40 mm pour assurer une profondeur d'enfoncement suffisante

Détail 1-200

- 1 Panneaux Rockpanel 6 ou 8 mm
- 2 Vis Rockpanel
- 3 Bande d'étanchéité en EPDM
- 4 Membrane hydrofuge perméable à la vapeur d'eau*
- 5 Chevron sous raccord de panneaux
- 6 Chevron intermédiaire

D joint de montage

$a_{R1} \geq 15$ mm (distance par rapport au bord)

Angle intérieur et extérieur

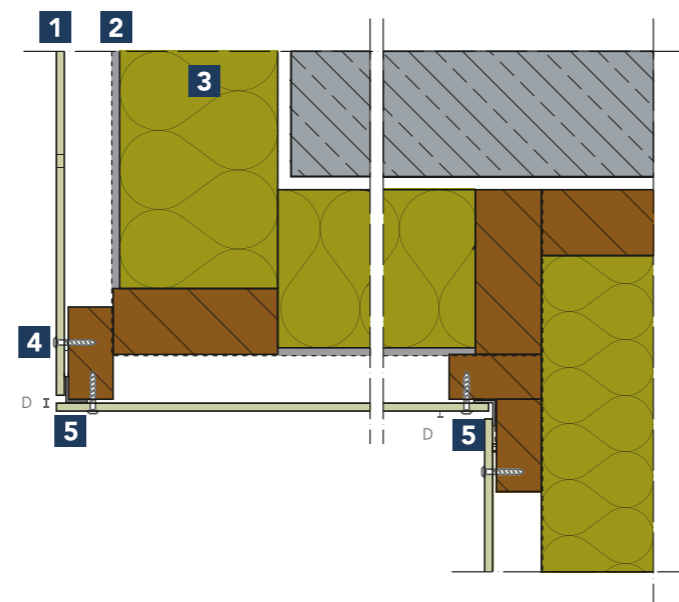

Détail 1-201

- 1 Panneaux Rockpanel 6 ou 8 mm
- 2 Membrane hydrofuge perméable à la vapeur d'eau*
- 3 Isolation (ROCKWOOL, par exemple)
- 4 Vis Rockpanel
- 5 Bande d'étanchéité en EPDM
- D joint de montage

* Nécessaire en cas de COB ou double ossature uniquement

Coupe horizontale pour les angles intérieurs et extérieurs (collés)

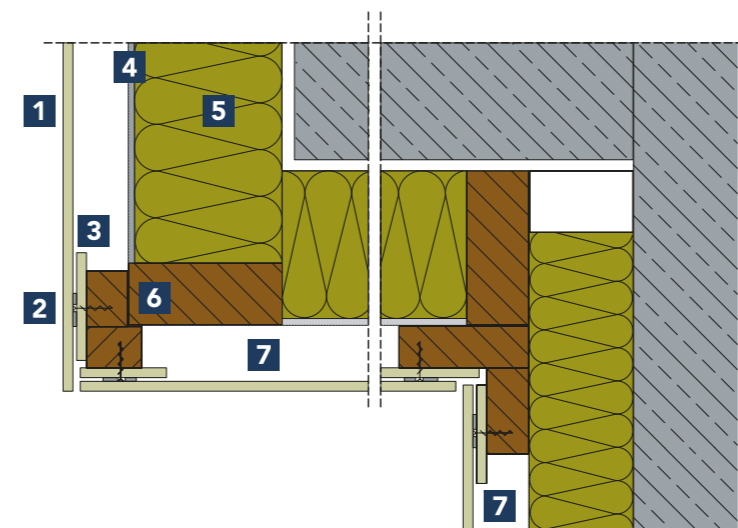

Détail 1-201B

- 1 Rockpanel Durable 8 mm avec revêtement
- 2 Système adhésif conforme aux spécifications Rockpanel
- 3 Languette Rockpanel
- 4 Membrane respirante
- 5 Isolation (par exemple ROCKWOOL)
- 6 Voliges en bois
- 7 Ventilation

Raccord vertical entre panneaux, étanchéité assurée par unelame Rockpanel

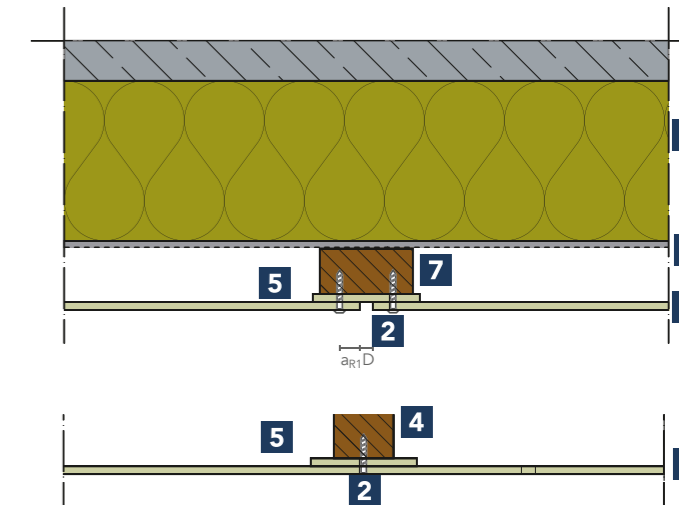

Détail 1-203

- 1 Panneaux Rockpanel 8 mm
- 2 Clou fileté Rockpanel 40 mm
- 3 Membrane hydrofuge perméable à la vapeur d'eau*
- 4 Chevron sous raccord de panneaux
- 5 Bande en Rockpanel (débordant latéralement de 15 mm)
- 6 Isolation (ROCKWOOL, par exemple)
- 7 Chevron intermédiaire

D joint de montage

$a_{R1} \geq 15$ mm (distance par rapport au bord)

Façade

Ossature en bois

Collage sur bois avec lame de Rockpanel

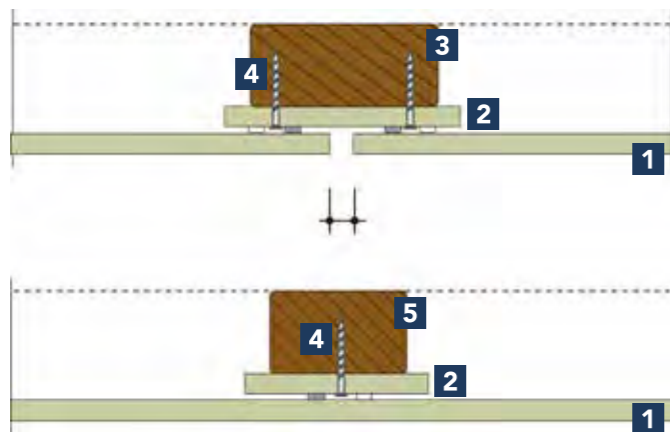

Détail 1-204

- 1** Panneaux Rockpanel 8 mm
- 2** Système adhésif conforme aux spécifications de Rockpanel
- 3** Chevron sous raccord de panneaux
- 4** Rockpanel clous ou vis
- 5** Chevron intermédiaire

Fixation mécanique sur supports en bois, avec profilé d'angle extérieur vertical en aluminium

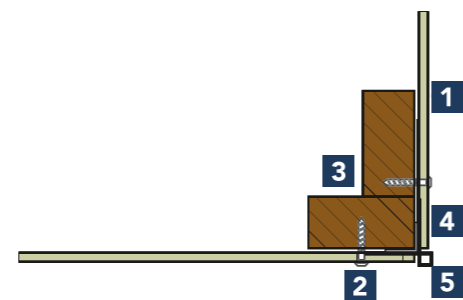

Détail 1-208

- 1** Rockpanel 6 mm ou 8 mm
- 2** Vis Rockpanel
- 3** Voliges $\geq 28 \times 70$ mm
- 4** Joint EPDM
- 5** Profilé d'angle Rockpanel type D

Jonction avec le crépi

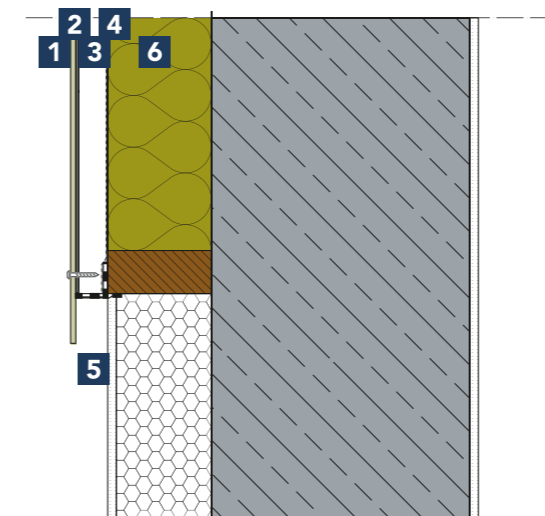

Détail 1-275

- 1** Panneaux Rockpanel 8 mm
- 2** Bande d'étanchéité en EPDM
- 3** Lattage/vidé ventilé
- 4** Membrane hydrofuge perméable à la vapeur d'eau*
- 5** Profil de ventilation
- 6** Isolation (ROCKWOOL, par exemple)

* Nécessaire en cas de COB ou double ossature uniquement

Fixation mécanique sur supports en bois, raccord horizontal au châssis de fenêtre avec profilé

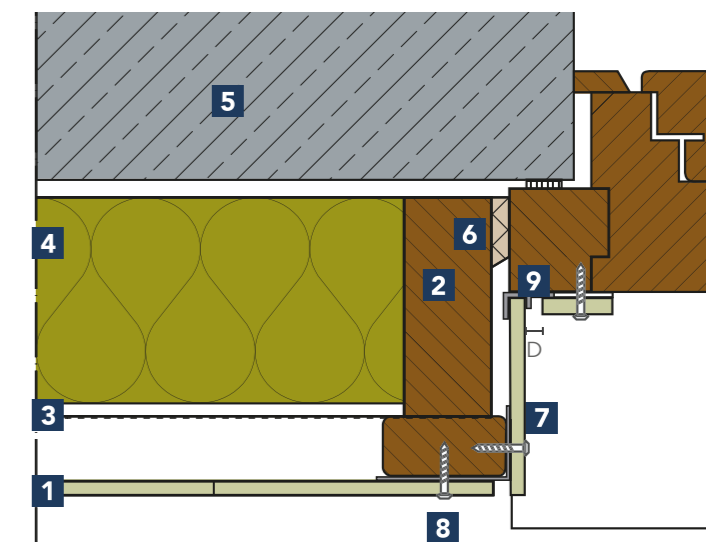

Détail 1-302

- 1** Rockpanel 8 mm
 - 2** Cadre en bois
 - 3** Membrane respirante
 - 4** Isolation (par exemple ROCKWOOL)
 - 5** Dégagement de l'élément préfabriqué
 - 6** Mousse PU
 - 7** Joint EPDM
 - 8** Vis Rockpanel
 - 9** Profilé F
- D Joint d'assemblage
 $a_{R1} \geq 15$ mm
(distance par rapport au bord)

Façade

Ossature en bois

Raccord horizontal sur l'encadrement

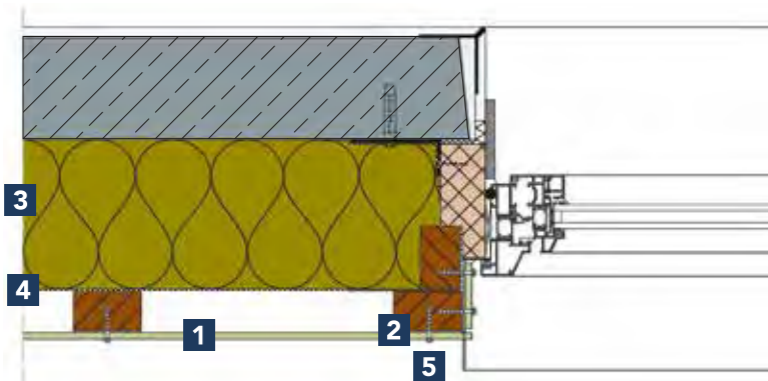

Détail 1-307

- 1** Panneaux Rockpanel 8 mm
- 2** Bande d'étanchéité en EPDM
- 3** Isolation (ROCKWOOL, par exemple)
- 4** Membrane hydrofuge perméable à la vapeur d'eau*
- 5** Vis Rockpanel

D Profilé d'angle

$a_{R1} \geq 15$ mm (distance par rapport au bord)

* Nécessaire en cas de COB ou double ossature uniquement

Raccord d'embrasure à l'aide d'un panneau à revers

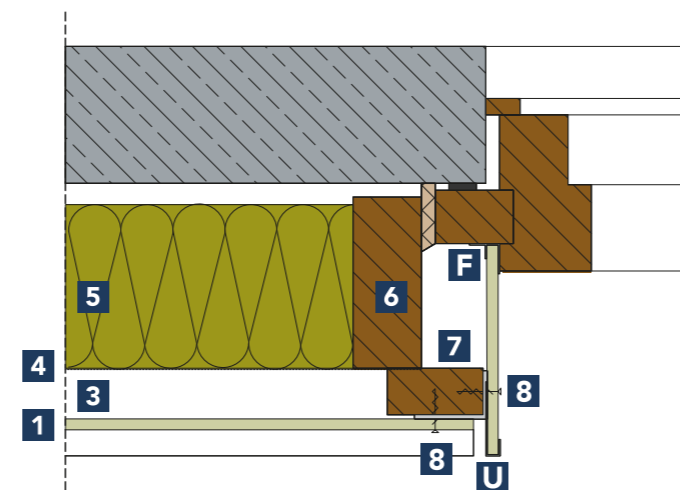

Détail 1-309

- 1** Rockpanel 8 mm
 - 2** Joint en mousse EPDM
 - 3** Cavité
 - 4** Membrane respirante
 - 5** Isolation (par exemple ROCKWOOL)
 - 6** Construction en bois
 - 7** Voliges en bois $\geq 28 \times 70$ mm
 - 8** Fixation Rockpanel
- F** Profilé d'angle type F
U Profilé en U esthétique (branche inégale)

Fixation mécanique sur supports en bois, raccord vertical au niveau de l'appui de fenêtre

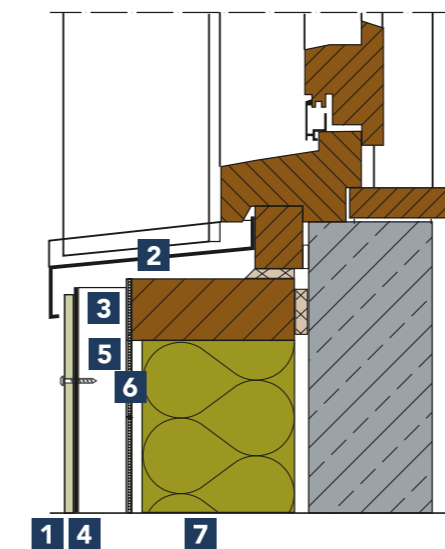

Détail 1-350

- 1** Rockpanel 8 mm
- 2** Appui de fenêtre en aluminium avec cloison
- 3** Ventilation
- 4** Joint EPDM
- 5** Voliges
- 6** Membrane respirante
- 7** Isolation (par exemple ROCKWOOL)

Raccord vertical en partie haute de l'encadrement

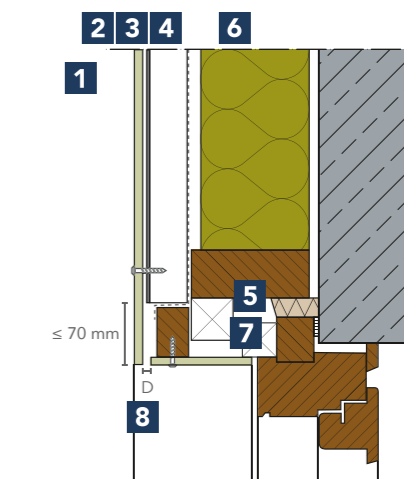

Détail 1-351

- 1** Panneaux Rockpanel 8 mm
 - 2** Bande d'étanchéité en EPDM
 - 3** Lattage
 - 4** Membrane hydrofuge perméable à la vapeur d'eau*
 - 5** Ossature bois
 - 6** Isolation (ROCKWOOL, par exemple)
 - 7** Mousse PUR
 - 8** Vis Rockpanel
- D joint de montage

Façade

Ossature en bois

Raccord vertical en partie basse de l'encadrement

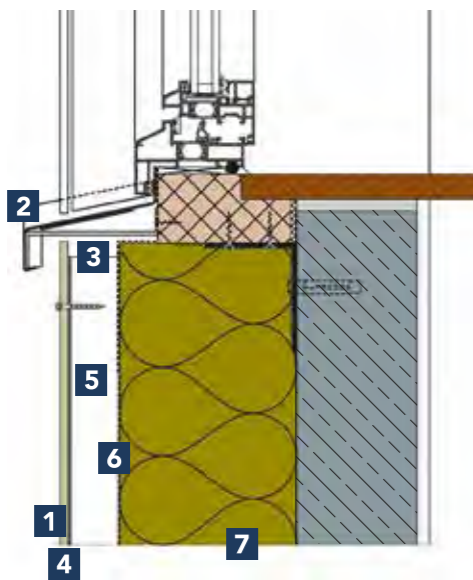

Détail 1-361

- 1** Panneaux Rockpanel 8 mm
- 2** Seuil en aluminium avec goutte d'eau
- 3** Ventilation
- 4** Bande d'étanchéité en EPDM
- 5** Lattage
- 6** Membrane hydrofuge perméable à la vapeur d'eau*
- 7** Isolation (ROCKWOOL par exemple)

* Nécessaire en cas de COB ou double ossature uniquement

Linteau carré et embrasure (panneau à revers)

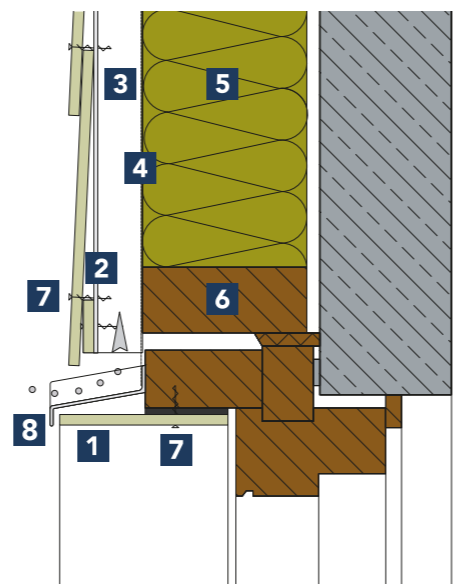

Détail 1-362

- 1** Rockpanel 8 mm
- 2** Joint en mousse EPDM
- 3** Cavité
- 4** Membrane respirante
- 5** Isolation (par exemple ROCKWOOL)
- 6** Construction en bois
- 7** Fixation Rockpanel
- 8** Gouttière en aluminium (solin)

Profilé de solin et appui de fenêtre (panneau à revers)

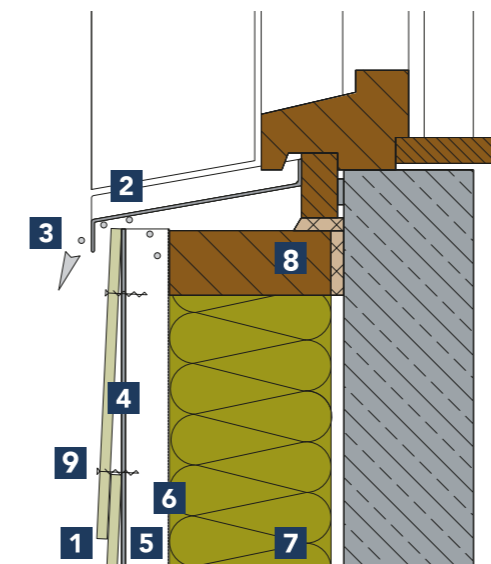

Détail 1-363

- 1** Rockpanel 8 mm
- 2** Appui de fenêtre en aluminium avec arrêt d'extrémité
- 3** Ouverture de ventilation
- 4** Joint en mousse EPDM
- 5** Cavité
- 6** Membrane respirante
- 7** Isolation (par exemple ROCKWOOL)
- 8** Construction en bois
- 9** Fixation Rockpanel

Coupe verticale des panneaux et soffites (collés)

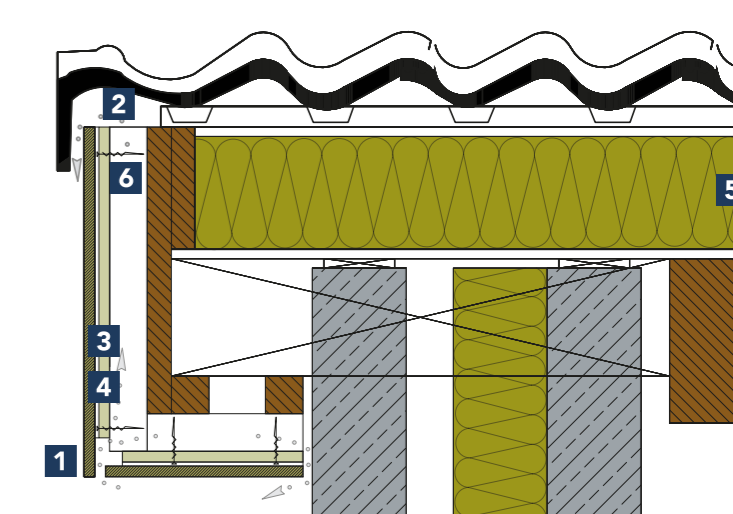

Détail 1-509B

- 1** Rockpanel Durable 8 mm avec revêtement
- 2** Ventilation
- 3** Languette Rockpanel
- 4** Système adhésif conforme aux spécifications Rockpanel
- 5** Isolation (par exemple ROCKWOOL)
- 6** Voliges en bois

Façade

Ossature en bois

Jonction au sol

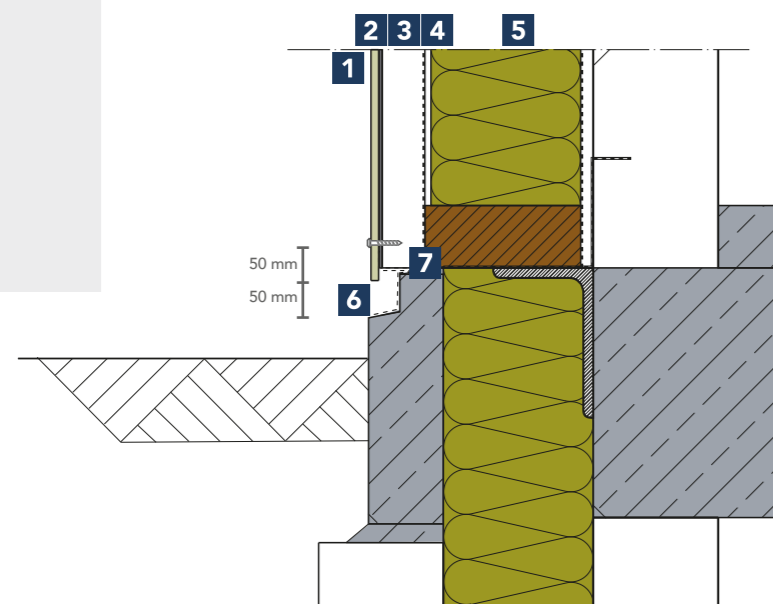

Détail 1-552

- 1 Panneaux Rockpanel 8 mm
- 2 Bande d'étanchéité en EPDM
- 3 Lattage/vide ventilé
- 4 Membrane hydrofuge perméable à la vapeur d'eau*
- 5 Isolation (ROCKWOOL, par exemple)
- 6 Bavette
- 7 Profil de ventilation

* Nécessaire en cas de COB ou double ossature uniquement

Fixation mécanique, raccord avec un mur en plâtre

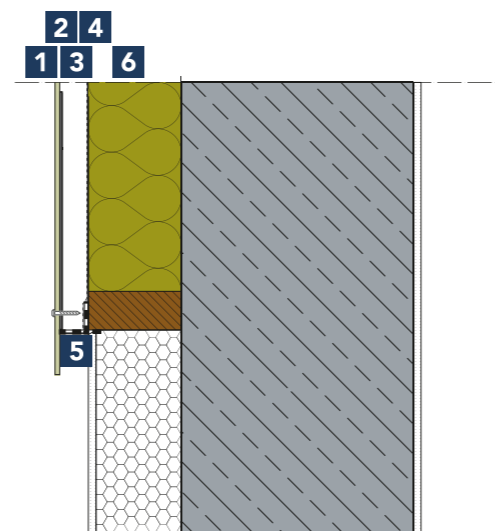

Détail 1-554

- 1 Panneaux Rockpanel 8 mm
- 2 Bande d'étanchéité en EPDM
- 3 Lattage/vide ventilé
- 4 Membrane hydrofuge perméable à la vapeur d'eau*
- 5 Profil de ventilation
- 6 Isolation (ROCKWOOL, par exemple)

Façade

Ossature en aluminium

Consignes de fixation et principe de construction

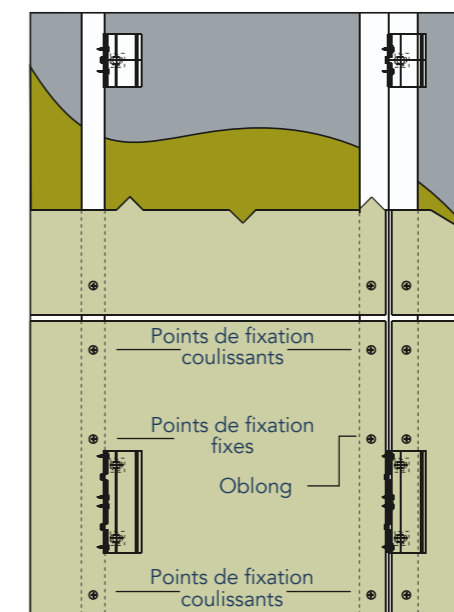

Détail 2-103

Remarque :

En cas d'ossature en aluminium, il n'est pas possible d'appliquer le matériau Rockpanel en pose non ventilée.

Attention :

En cas de façade ouverte montée sur une ossature en aluminium, Rockpanel recommande de maintenir une profondeur de vide ventilé de 40–100 mm.

Raccord vertical entre panneaux

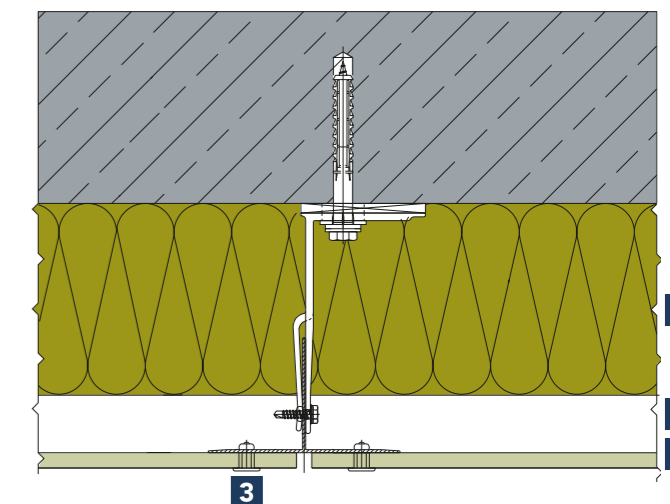

Détail 2-200B

- 1 Panneaux Rockpanel \geq 8 mm
- 2 Vide ventilé
- 3 Rivets suivant spécification
- 4 Isolation (ROCKWOOL, par exemple)

Façade

Ossature en aluminium

Remarque :

En cas d'ossature en aluminium, il n'est pas possible d'appliquer le matériau Rockpanel en pose non ventilée.

Attention :

En cas de façade ouverte montée sur une ossature en aluminium, Rockpanel recommande de maintenir une profondeur de vide ventilé de 40–100 mm. La profondeur minimum de la cavité est de 20 mm.

Angle extérieur

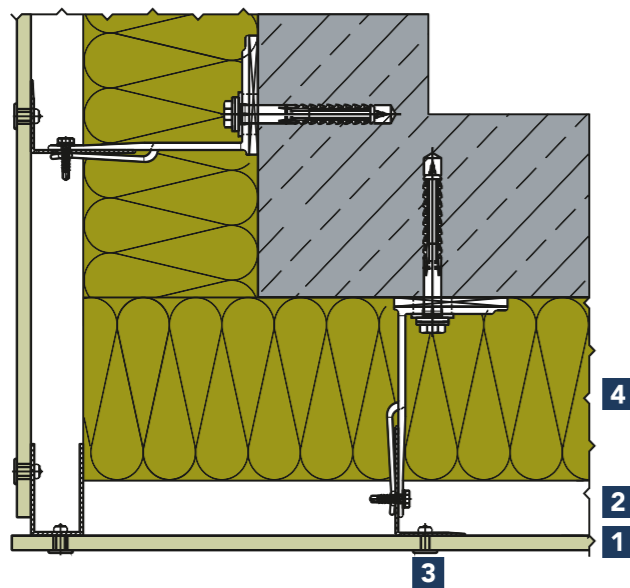

Détail 2-201B

- 1 Panneaux Rockpanel ≥ 8 mm
- 2 Vide ventilé
- 3 Rivets suivant spécification
- 4 Isolation (ROCKWOOL, par exemple)

Angle intérieur

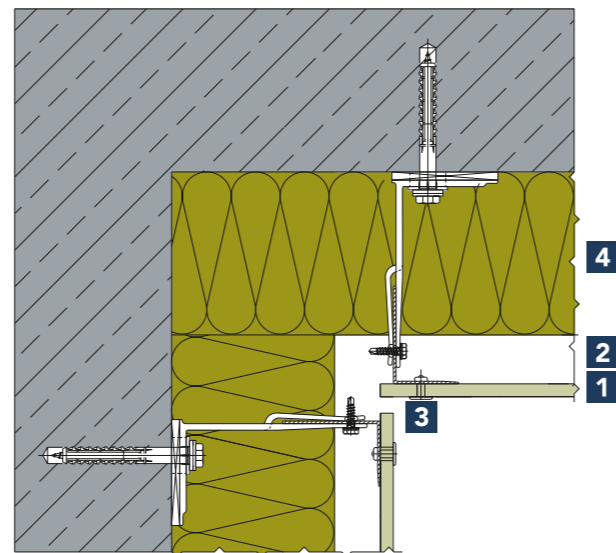

Détail 2-203B

- 1 Panneaux Rockpanel ≥ 8 mm
- 2 Vide ventilé
- 3 Rivets suivant spécification
- 4 Isolation (ROCKWOOL, par exemple)

Jonction avec le crépi

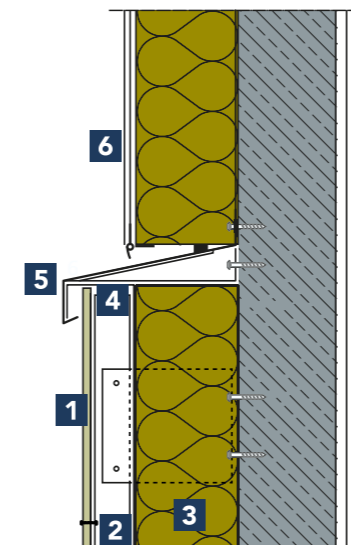

Détail 2-275

- 1 Panneaux Rockpanel ≥ 8 mm
- 2 Lattage/vide ventile
- 3 Isolation (ROCKWOOL, par exemple)
- 4 Ventilation
- 5 Bavette
- 6 Système de crépi selon fabricant externe

Jonction avec le crépi

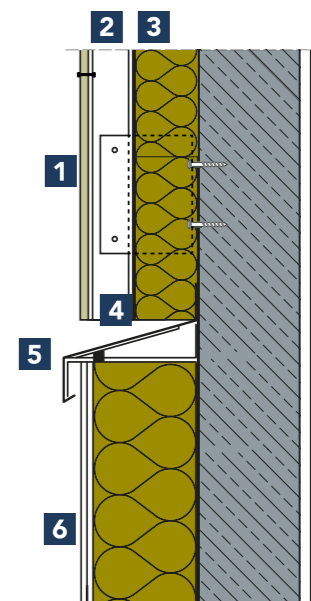

Détail 2-276

- 1 Panneaux Rockpanel ≥ 8 mm
- 2 Lattage/vide ventile
- 3 Isolation (ROCKWOOL, par exemple)
- 4 Profil d'aération (anti-insectes)
- 5 Bavette
- 6 Système de crépi selon fabricant externe

Façade

Ossature en aluminium

Raccord horizontal sur l'encadrement (avec ébrasement en Rockpanel)

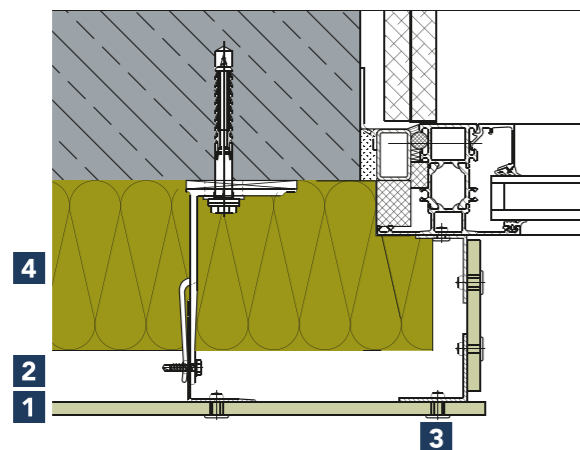

Détail 2-300

- 1 Panneaux Rockpanel ≥ 8 mm
- 2 Vide ventilé
- 3 Rivets suivant spécification
- 4 Isolation (ROCKWOOL, par exemple)

Fixation mécanique, raccord horizontal avec un châssis de fenêtre, finition avec une tôle

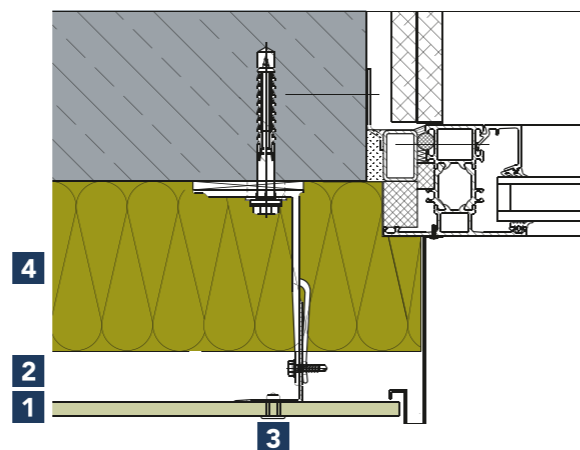

Détail 2-301

- 1 Rockpanel ≥ 8 mm
- 2 Ventilation
- 3 Rivets suivant spécification
- 4 Isolation (par exemple ROCKWOOL)

Fixation mécanique, raccord vertical au-dessus d'un châssis de fenêtre

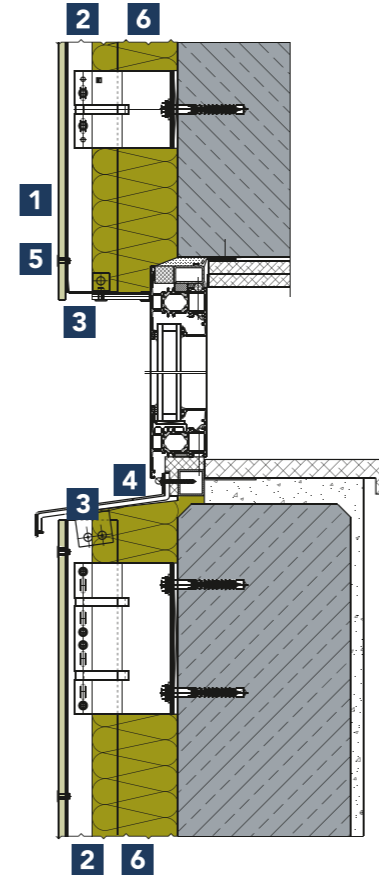

Détail 2-350

- 1 Panneaux Rockpanel ≥ 8 mm
- 2 Ventilation
- 3 Profilé de ventilation/ouverture ventilée
- 4 Appui de fenêtre en aluminium avec cloison
- 5 Rivets suivant spécification
- 6 Isolation (ROCKWOOL, par exemple)

Coupe verticale, raccord avec châssis

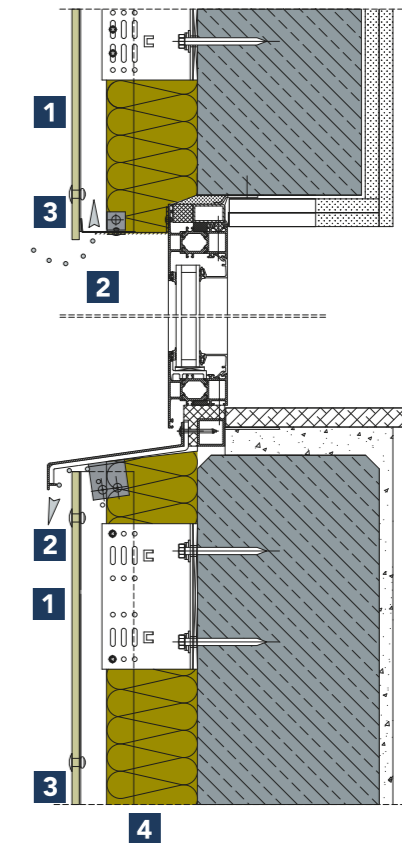

Détail 2-351

- 1 Panneaux Rockpanel ≥ 8 mm
- 2 Ventilation
- 3 Rivets suivant spécification
- 4 Isolation (ROCKWOOL, par exemple)

Façade

Ossature en aluminium

Raccord de toiture (toit plat/rive métallique)

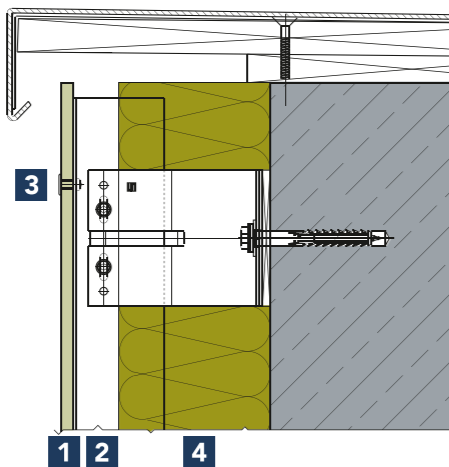

Détail 2-500

- 1 Panneaux Rockpanel ≥ 8 mm
- 2 Vide ventilé
- 3 Rivets suivant spécification
- 4 Isolation (ROCKWOOL, par exemple)

Façade

Fixation mécanique invisible

Joint vertical du raccord de section horizontale, Rockpanel Premium A2 avec fixation invisible

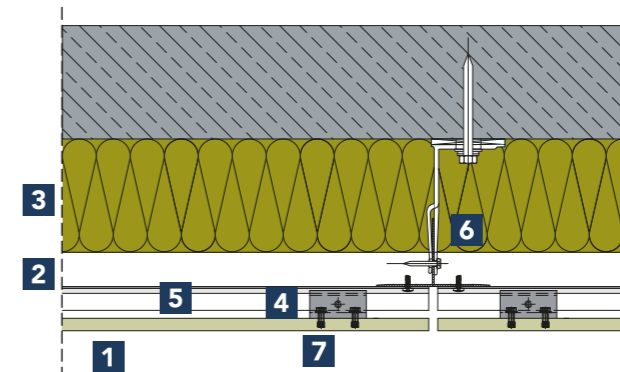

Détail 3-200B

- 1 Rockpanel Premium A2
- 2 Cavité
- 3 Isolation (ROCKWOOL)
- 4 Clip de fixation secret (clip en C)
- 5 Rail/profilé horizontal
- 6 Rail/profilé vertical
- 7 Boulon serti TU-S (ancrage à contre-dépouille)

Fixation invisible, angle extérieur

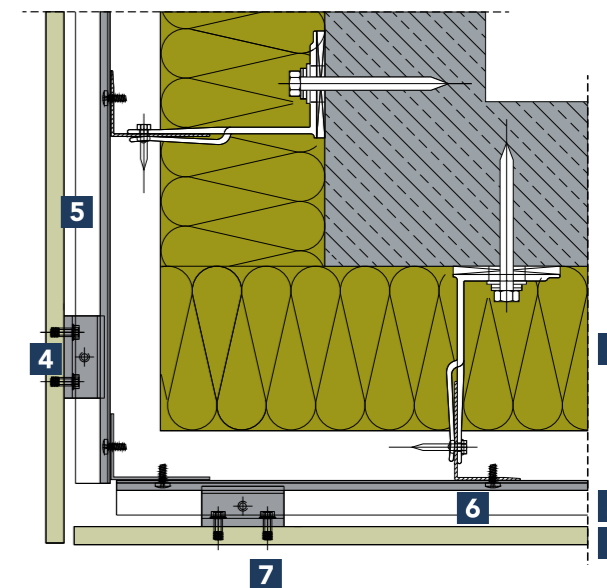

Détail 3-201B

- 1 Rockpanel Premium A2
- 2 Cavité
- 3 Isolation (ROCKWOOL)
- 4 Clip de fixation secret (clip en C)
- 5 Rail/profilé horizontal
- 6 Rail/profilé vertical
- 7 Boulon serti TU-S (ancrage à contre-dépouille)

Remarque :

En cas d'ossature en aluminium, il n'est pas possible d'appliquer le matériau Rockpanel en pose non ventilée.

Attention :

En cas de façade ouverte montée sur une ossature en aluminium, Rockpanel recommande de maintenir une profondeur de vide ventilé de 40–100 mm.

Façade

Fixation mécanique invisible

Détail d'angle intérieur de section horizontale, Rockpanel Premium A2 avec fixation invisible

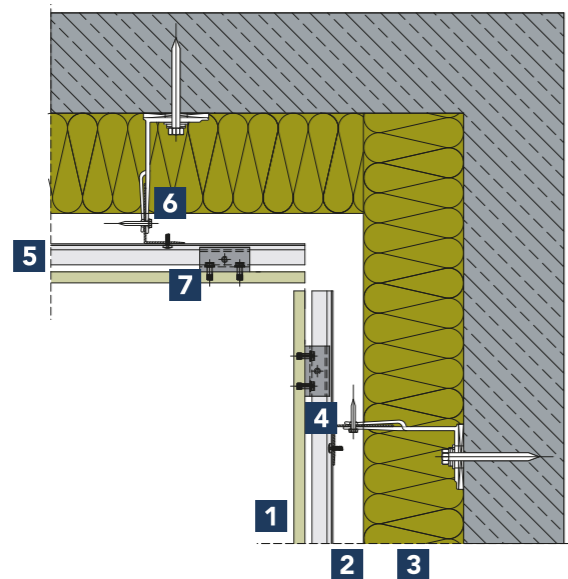

Détail 3-201C

- 1** Rockpanel Premium A2
- 2** Cavité
- 3** Isolation (ROCKWOOL)
- 4** Clip de fixation secret (clip en C)
- 5** Rail/profilé horizontal
- 6** Rail/profilé vertical
- 7** Boulon serti TU-S (ancrage à contre-dépouille)

Joint horizontal du raccord de section verticale, Rockpanel Premium A2 avec fixation invisible

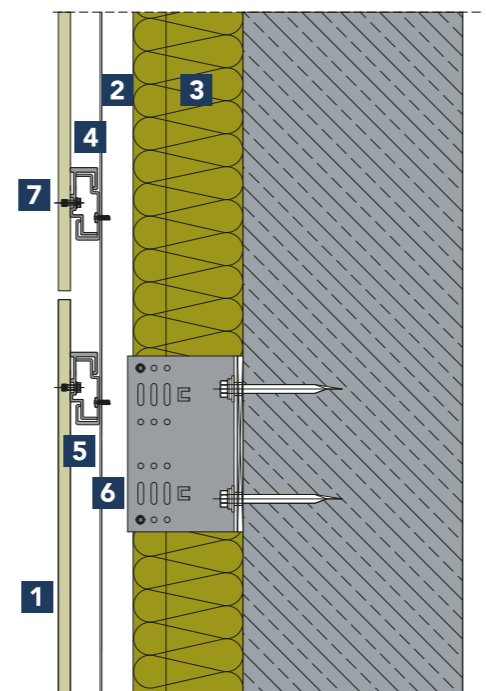

Détail 3-252

- 1** Rockpanel Premium A2
- 2** Cavité
- 3** Isolation (ROCKWOOL)
- 4** Clip de fixation secret (clip en C)
- 5** Rail/profilé horizontal
- 6** Rail/profilé vertical
- 7** Boulon serti TU-S (ancrage à contre-dépouille)

Raccord de section horizontale avec un châssis de fenêtre, finition avec une tôle, Rockpanel Premium A2 avec fixation invisible

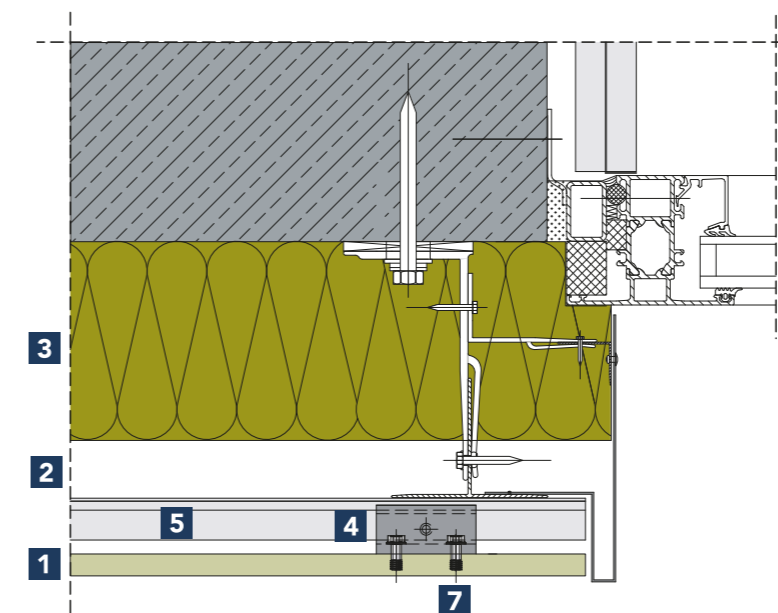

Détail 3-301

- 1** Rockpanel Premium A2
- 2** Cavité
- 3** Isolation (ROCKWOOL)
- 4** Clip de fixation secret (clip en C)
- 5** Rail/profilé horizontal
- 6** Rail/profilé vertical
- 7** Boulon serti TU-S (ancrage à contre-dépouille)

Façade

Fixation mécanique invisible

Section verticale de châssis de fenêtre avec embrasure métallique, Rockpanel Premium A2 avec fixation invisible

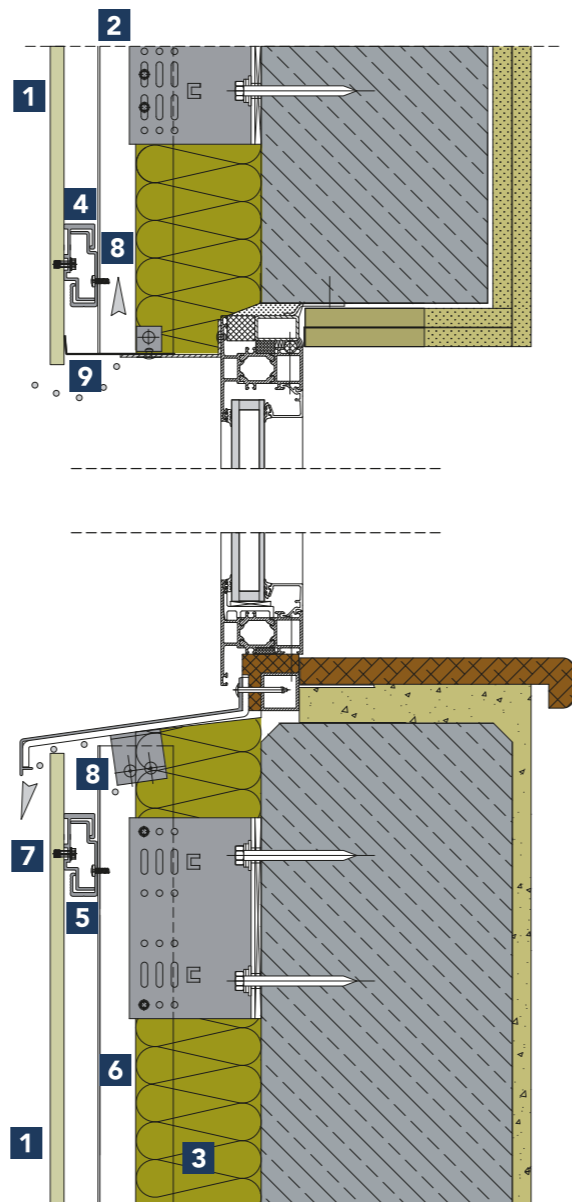

Détail 3-351

- 1 Rockpanel Premium A2
- 2 Cavité
- 3 Isolation (ROCKWOOL)
- 4 Clip de fixation secret (clip en C)
- 5 Rail/profilé horizontal
- 6 Rail/profilé vertical
- 7 Boulon serti TU-S (ancrage à contre-dépouille)
- 8 Ventilation
- 9 Moustiquaire

Section verticale de toit plat, Rockpanel Premium A2 avec fixation invisible

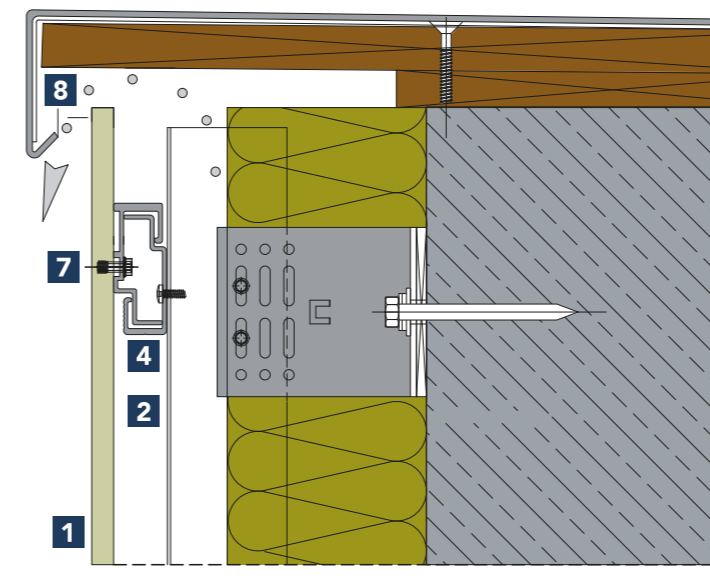

Détail 3-500

- 1 Rockpanel Premium A2
- 2 Cavité
- 3 Isolation (ROCKWOOL)
- 4 Clip de fixation secret (clip en C)
- 5 Rail/profilé horizontal
- 6 Rail/profilé vertical
- 7 Boulon serti TU-S (ancrage à contre-dépouille)
- 8 Ventilation

Fixation invisible, détail du raccord avec le trottoir

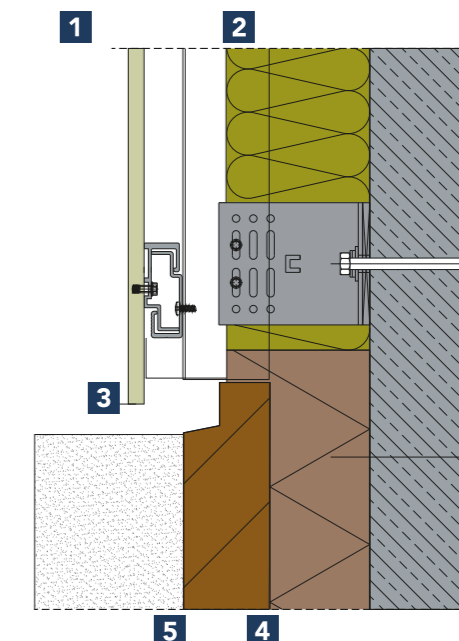

Détail 3-552

- 1 Rockpanel 11 mm
- 2 Isolation (par exemple ROCKWOOL)
- 3 Moustiquaire
- 4 Isolation
- 5 Plinthe de mur

Construction durable

Construction certifiée BRE



Le détail ci-dessus est l'une des 16 constructions certifiées BRE avec matériau de bardage Rockpanel sur la base du Certificat d'approbation environnementale No : ENP 427. Contactez Rockpanel pour de plus amples informations et pour recevoir les autres dessins CAD certifiés BRE.

Coupe verticale d'une façade ventilée sur sous-construction en bois

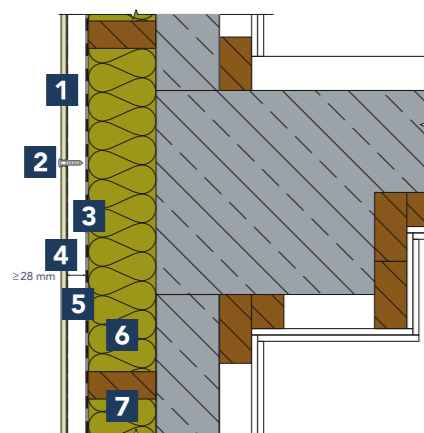

Détail 1-654

- 1** Rockpanel ≥ 8 mm
- 2** Vis Torx Rockpanel
- 3** Joint EPDM
- 4** Voliges en bois
- 5** Membrane respirante
- 6** Isolation (par exemple ROCKWOOL)
- 7** Voliges de bois posées horizontalement

Pourtour de toiture

Construction neuve

Rive de toiture – section en coupe verticale

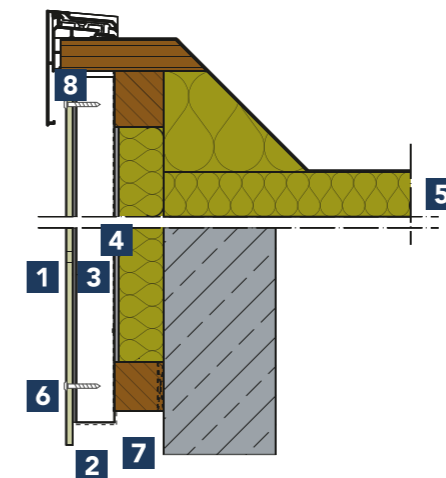

Détail 1-501

- 1** Panneaux Rockpanel 6 ou 8 mm
- 2** Bande d'étanchéité en EPDM
- 3** Lattage
- 4** Membrane hydrofuge perméable à la vapeur d'eau*
- 5** Isolation (ROCKWOOL, par exemple)
- 6** Vis Rockpanel
- 7** Détail de ventilation au raccord avec profil de rive
- 8** Joint de ventilation

* Nécessaire en cas de COB ou double ossature uniquement

Rive avec débord

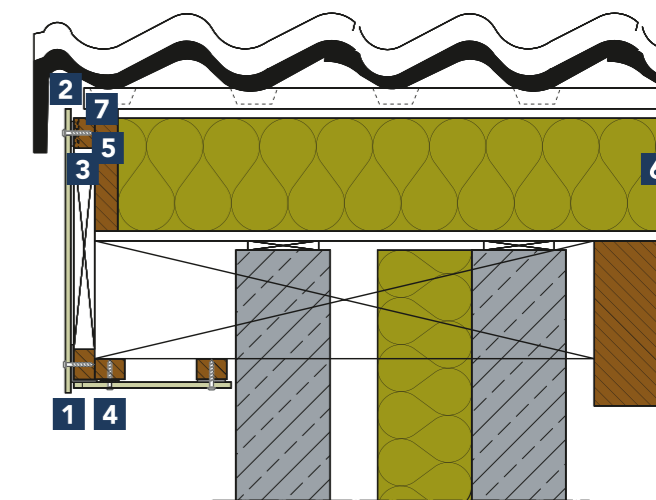

Détail 1-509

- 1** Panneaux Rockpanel 6 ou 8 mm
- 2** Joint de ventilation
- 3** Bande d'étanchéité en EPDM
- 4** Vis Rockpanel
- 5** Lattage
- 6** Isolation (ROCKWOOL, par exemple)
- 7** Ouverture pour ventilation dans le lattage horizontal

Pourtour de toiture

Rénovation

Rive de toiture – section en coupe verticale

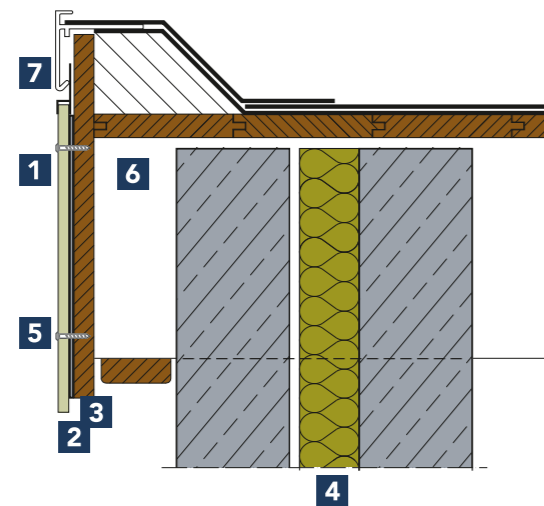

Attention :

Veillez placer une bande de membrane EPDM au raccord entre panneaux Rockpanel afin d'assurer l'étanchéité à cet endroit.

Détail 1-504B

- 1 Panneaux Rockpanel 6 ou 8 mm
- 2 Bande d'étanchéité en EPDM
- 3 Revêtement en multiplex existant (si en bon état)
- 4 Isolation (ROCKWOOL, par exemple)
- 5 Vis Rockpanel
- 6 Vide ventilé
- 7 Profilé en siège

Rive avec débord

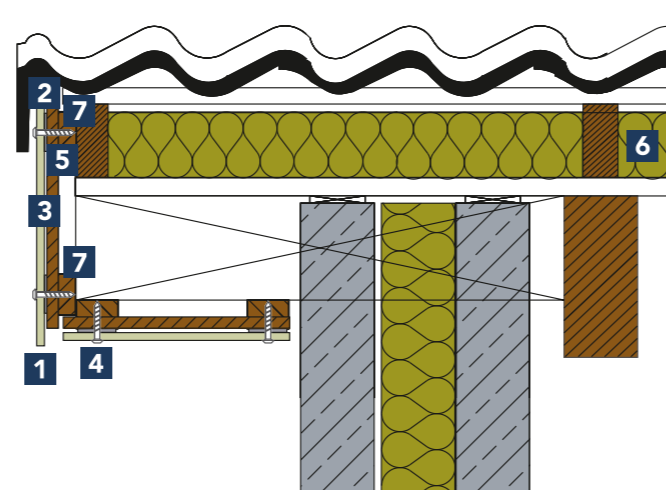

Détail 1-511

- 1 Panneaux Rockpanel 6 ou 8 mm
- 2 Ventilation (existante)
- 3 Bande d'étanchéité en EPDM
- 4 Vis Rockpanel
- 5 Revêtement en multiplex existant (si en bon état)
- 6 Isolation (ROCKWOOL, par exemple)
- 7 Ouverture pour ventilation dans le lattage horizontal

Détails

Application non ventilée

Remplissage d'allège

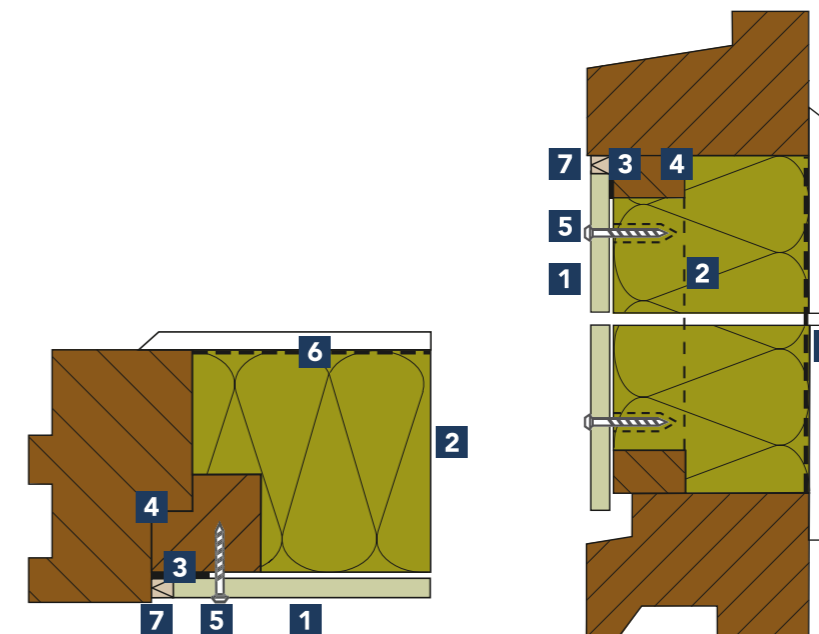

(horizontal)

(vertical)

Détail 1-400

- 1 Panneaux Rockpanel Colours (sans ProtectPlus) 8 mm
- 2 Isolation (ROCKWOOL, par exemple)
- 3 Bande anti-adhésive, par exemple bande de film PE
- 4 Lattage
- 5 Clous ou vis Rockpanel
- 6 Pare-vapeur, $s_d > 10$ m
- 7 Mastic durable résistant aux intempéries

Détail 1-450

Attention :

Les conditions pour une application non ventilée se trouvent à la page 107.

Le site Internet de Rockpanel a été conçu pour être une ressource facile à employer par celles et ceux qui désirent en apprendre plus sur nos produits. Son mode de navigation limpide et son approche simple et directe de l'information et du conseil sont pour vous la garantie d'avoir accès à une profusion de renseignements et d'obtenir une réponse à vos questions. Le site propose entre autres fonctionnalités :

Documentation et références techniques

Notre documentation, constamment mise à jour, est disponible sur le site web www.rockpanel.fr.

Des fichiers BIM

Afin de rendre la conception des bâtiments plus aisée et leur modélisation numérique plus complète, Rockpanel propose désormais pour l'ensemble de sa gamme de panneaux de façade des fichiers BIM que les concepteurs pourront télécharger et insérer dans leurs maquettes numériques. Ces fichiers sont compatibles avec Revit et ArchiCAD, et peuvent être téléchargés depuis www.rockpanel.be.

Fichiers CAO

Rockpanel propose un module de fichiers CAO sur son site web. Les schémas sont faciles à télécharger sous forme de fichiers .pdf, .dxf ou .dwg et donnent une idée précise de certains détails de conception spécifiques.

Demande d'échantillons

Utilisez le formulaire de contact sur www.rockpanel.fr pour demander un échantillon de produit.

Références

- Enregistrez-vous sur notre site www.rockpanel.fr afin de recevoir les études de cas de réalisations en Rockpanel ainsi que d'autres informations importantes.
- Rendez-vous dans l'onglet "inspiration" pour découvrir encore plus de projets inspirants.

ETA et marquage CE

En ce qui concerne les procédures EOTA relative à un produit innovant, les panneaux Rockpanel ont été évalués et approuvés conformément à l'EAD n° 090001-00-0404. Sur la base de cette validation, les produits Rockpanel ont reçu une ETA (European Technical Assessment). Avec l'ETA, tous les produits ont une déclaration de performance ainsi qu'un marquage CE, en parfaite adéquation avec les réglementations en vigueur en Europe.

ETA et description :

- ETA-18/0883 :
Rockpanel Premium A2 11 mm
- ETA-13/0340 :
Rockpanel Colours and ProtectPlus A2 9 mm
- ETA-07/0141 :
Rockpanel Colours and ProtectPlus Durable 8 mm
- ETA-08/0343 :
Rockpanel Colours Durable 6 mm
- ETA-13/0648 :
Rockpanel Durable Natural 10 mm
- ETA-13/0204:
Rockpanel Lines² 8 and 10 mm
- ETA-13/0019:
Rockpanel Ply 8 mm and 10 mm
- ETA-17/0619:
Rockpanel Uni 6 mm
- ETA-17/0620 :
Rockpanel Uni 8 mm

Nous avons apporté le plus grand soin à la conception et la composition de cette brochure. Nous ne pouvons toutefois garantir l'exhaustivité et l'exactitude des informations qui y figurent. Les dernières mises à jour sont disponibles dans l'onglet «documentation» de notre site internet : fr.rockpanel.be. Les illustrations, couleurs, descriptions et informations relatives aux dimensions, caractéristiques, etc., sont uniquement fournies à titre indicatif et ne sont pas contraignantes. Toutes les informations contenues dans la présente brochure sont protégées par des droits d'auteur. Cette brochure, tout comme les textes, photos et autres informations qu'elle renferme, ne peuvent - même partiellement - être reproduits, modifiés ou publiés sans l'autorisation écrite préalable de Rockpanel.

BREEAM est une marque enregistrée de BRE (the Building Research Establishment Ltd. Community Trade Mark E5778551). Les logos, symboles et marques BREEAM sont sous copyright de BRE et sont reproduits sous permission.



Caractéristique	Détails	PANNEAUX	APPLICATIONS DE BASE		FAÇADES AU NATUREL		
		Rockpanel Lines ²	Rockpanel Uni	Rockpanel Ply	Rockpanel Natural	Rockpanel Woods	Rockpanel Stones
APPLICATION							
Façade élevée	Hauteur > 18 m				■	■	■
Façade peu élevée	Hauteur < 10 m	■	■	■	■	■	■
Solutions pour détails de toiture		■	■	■			
ESTHÉTIQUE							
Type d'habillage							
Panneau			■	■	■	■	■
Rainure et languette		■					
Dimensions							
Dimension standard (mm)	2500x1200/3050x1200		■	■	■	■	■
Dimension standard (mm)	3050x164/3050x295	■					
Longueur sur mesure					■ en option	■ en option	■ en option
Largeur spéciale (mm)	1250				■	■	■
Épaisseur (mm)		10	6	8	10	8 & 9	8 & 9
Surface							
Brute					■		
Avec primaire		■		■			
Finition couleur		■	■			Imitation bois	Imitation pierre
Finition couleur à la demande						■	■
Entretien							
Peut être repeint		■	■	**	***		
Autonettoyant						■	■
Fixations							
Fixation invisible		Mécanique	■				
		Collé (seulement en combinaison avec panneau Durable 8 mm)				■	■
Vis			■	■	■	■	■
Clous			■	■	■	■	■
Rivets					■	■	■
PROPRIÉTÉ DU MATÉRIAU							
Classe de matériau de construction		B-s2,d0	■	■	■	■	■
		A2-s1,d0				■	■

Attention :

** L'entretien de Rockpanel Ply dépend de la peinture qui a été choisie. Prenez contact avec le fabricant de la peinture.

*** Les panneaux Rockpanel Natural prennent une patine naturelle (cf. les précisions données dans la fiche du produit).

Feature	Note	FAÇADES DESIGN				FAÇADES PREMIUM	
		Rockpanel Colours	Rockpanel Colours ProtectPlus	Rockpanel Metals	Rockpanel Chameleon	Rockpanel Premium	
APPLICATION							
Façade élevée	Hauteur > 18 m	■	■	■	■	■	■
Façade peu élevée	Hauteur < 10 m	■	■	■	■	■	■
Solutions pour détails de toiture		■	■				
ESTHÉTIQUE							
Type d'habillage							
Panneau		■	■	■	■	■	■
Rainure et languette							
Dimensions							
Dimension standard (mm)	2500x1200/3050x1200	■	■	■	■	■	■
Dimension standard (mm)	3050x164/3050x295						
Longueur sur mesure		■ en option	■ en option	■ en option	■ en option	■	■
Largeur spéciale (mm)	1250	■	■	■	■	■	■
Épaisseur (mm)		6, 8 & 9	8 & 9	8 & 9	8 & 9		11
Surface							
Brute							
Avec primaire							
Finition couleur		■	■	imitation métal et patina	Effet chameleon/ Surface avec reflets changeants		■
Finition couleur à la demande		■	■	■	■		■
Entretien							
Peut être repeint		■					
Autonettoyant			■	■	■		■
Fixations							
Fixation invisible		Mécanique					■
		Collé (seulement en combinaison avec panneau Durable 8 mm)	■	■	■	■	
Vis		■	■	■	■		
Clous		■	■	■	■		
Rivets		■	■	■	■		■
PROPRIÉTÉ DU MATÉRIAU							
Classe de matériau de construction		B-s2,d0	■	■	■	■	■
		A2-s1,d0	■	■	■	■	■

BUILDING INSPIRATIONS



www.rockpanel.fr

Le site incontournable pour en apprendre plus long sur nous, découvrir des projets inspirants et demander des échantillons.



www.facebook.com/rockpanel

Suivez le guide et soyez le premier à découvrir nos tout derniers projets internationaux en date.



www.twitter.com/rockpanel

Suivez-nous sur Twitter pour rester au courant de l'actualité et des nouveautés.



www.linkedin.com

Implication et interaction !



www.instagram.com/rockpanel

Laissez-vous inspirer par les plus belles photos de projets.